

# TEKSTILIHUOLLON TARVIKKEET, KONEET JA KALUSTEET 2025

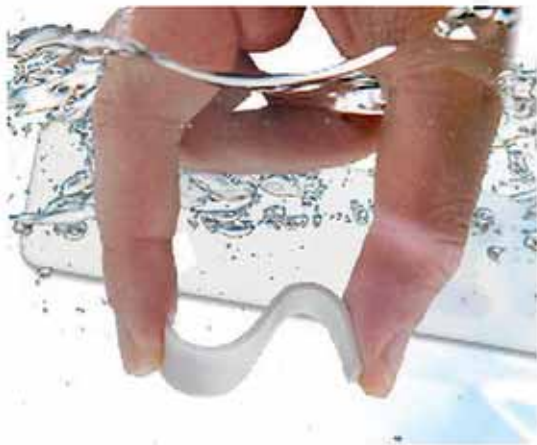

  
**OY VESTEK AB**

Puh. (09) 887 0120  
[txt@vestek.fi](mailto:txt@vestek.fi)  
[www.vestek.fi](http://www.vestek.fi)

# PESULAKONEET JA LAITTEET

## VESTEKIN VALIKOIMAAN KUULUVAT TUOTEMERKIT



*Laundry equipment*



The fresher company.



## TEKSTIILIHUOLLON TARVIKEHINNASTO

### Toimitus- ja maksuehdot

Tämän hinnaston kaikki hinnat ovat nettohintoja ilman arvonlisäveroa. Toimitusehto vapaasti varastossamme Espoossa.

Maksuehto on 14 pv netto.

Tuotteet toimitetaan jälkivaatimuksella asiakkaille, joilla ei ole laskutustiliä rekisterissämme.

Alle 80 euron tilauksista veloitetaan 12 euron toimitusmaksu.

Pikatoimitusmaksu on 50 euroa.

Asiakaskohtaisista kuljetuksista pääkaupunkiseudulla veloitetaan 20 euroa/kuljetus.

Kuljetusvakuutus 0,05 % laskun loppusummasta veloitetaan erikseen.

Pidätämme oikeuden hinnanmuutoksiin.

**OY VESTEK AB**  
**Tekstiilihuollon tarvikkeet**

**Martinkuja 4**  
**02270 ESPOO**

**[txt@vestek.fi](mailto:txt@vestek.fi)**  
**puh. (09) 887 0120**

<b>TOIMITUS JA MAKSUEHDOT</b>	Sivu
<b>SISÄLLYSLUETTELO</b>	1
	2-3
<b>PYYKINKULJETUSTARVIKKEET</b>	
Pyykinkuljetussäkit.....	4
Pyykinkuljetussäkit, rullakon huppukangas, sulkupunosnarut ja fix-lukot.....	5
Veteen liukenevat säkit ja dissolvo-säkit.....	6
<b>PYYKINPESUTARVIKKEET</b>	
Pesupussit ja sulkijat.....	7-8
<b>MERKKAUSTARVIKKEET</b>	
Merkkauspihdit, -niitit ja merkkkausneulat.....	9
Merkkauspistoolit ja -kynät.....	10
Merkkausnauhat.....	11
Fujitsu sirut, Minilogic etikettikirjoittimen mustenauha, Miniprint nauhat ja lämpötilan tarkistusliuskat.....	12
HiQ ja Mediron merkkkaus- ja mustenauhat.....	13
EOS-Mediron-ja Plytex merkkkausjärjestelmä.....	14
DP Junior, DP2000T ja Perm-A-Print tekstiilienleimauskoneen tarvikkeet.....	15
Thermoseal Rabbit merkkaukoneen tarvikkeet.....	15
<b>TAHRANPOISTOTARVIKKEET JA -AINEET</b>	
Tahrannoistoharjat, luukynsi ja pensseli.....	16
Seitz tahrannoistosarja.....	17
Seitz vesipesun tahrannoistoaineet.....	18
Seitz muut tahrannoistoaineet.....	18
Seitz V-sarja.....	19
Muut tahrannoistoaineet Rofan ja Burnus Rostentferner.....	19
Tahrannoistoaineet D-sarja.....	20
Vesipesun pesuaine Mega Pur Extra, Mega Active ja Mega Oxy.....	20
<b>VESIPESU</b>	
Seitz esikäsitteilyaineet.....	21
Seitz pesutehosteet ja viimeistelyaineet.....	21-22
Seitz matto- ja huonekalupesuaineet, Hagerty SOS ja Aerosol, Starbrite.....	23
Seitz hajunpoistajat.....	24
Erikoispesuaineet.....	24
Tärkit.....	24
<b>KEMIALLINEN PESU</b>	
Seitz pesutehosteet.....	25
Seitz esikäsitteilyaineet ja muut pesutehosteet.....	26
Seitz neutralointiaine.....	26
Seitz vaahdonestoaine.....	26
Seitz hajunpoistajat.....	26
Seitz nahankäsitteilyaineet.....	27
Suodatinpanokset.....	27

## MANKELITARVIKKEET

Mankelihuovat .....	28
Mankelipäälysteiden ominaisuudet.....	29
Teräsvilla, kiinnitysneulat ja mittalaitteet.....	29
Mankeliohjausnauhat ja Tape-matic vara-akku.....	30
Mankelinpuhdistusliinat ja pastaliinat .....	31
Cleanpaste, Cleanpress ja vahausliinat.....	32
Mankelivahat ja mankelikourujen hiontanauha.....	33
Mankelin puhdistuskinnas ja syöttöhihnat.....	34
Taittokoneiden hihnat ja hihnahakojen liitoskoneet ja hihnahaat.....	35-36

## PRÄSSITARVIKKEET

Prässiliinat.....	37
Prässihuopa, prässikintaat, Cleanpress ja EZ-Off puhdistuspasta.....	37
Veit silityspöytien päälliset.....	38-39
Valmiit prässinpäälliset.....	39
Veit viimeistelijät.....	40

## HÖYRYSILITYSRAUDAT JA TARVIKKEET..... 41

## MUUT TARVIKKEET

Hihanlevittäjät ja hihakeilat.....	42
Helmankiristimet.....	42
Nappi- ja vyönsoljen suojus.....	43
Solmiomuotoilijat.....	43
Vesisumuttimet.....	43
Nukanpoistorullat.....	44
Vaateharjat.....	44
Hamekiinnittimet .....	45
Viimeistelytarvikkeet.....	45
Mawa ripustimet.....	45

## RIPUSTIMET JA PAKKAUSTARVIKKEET

Teräslankaripustimet, tukipahvit ja verhoripustimet.....	46
Pakkausmuovit, perforoituna ja putkena .....	47-48
Muovikassit ja muoviset pyykinkuljetussäkit.....	48-49
Paidanpakkausmateriaalit ja paperiset pukupussit.....	49

## KUUMAPAikkaustarvikkeet..... 50-53

## HENKILÖKOHTAISET SUOJAVÄLINEET

Suojamaskit, suojamyssyt, silmäsuojukset ja kertakäyttö nitrilikäsineet .....	54-55
---	-------

## PETAUSJÄRJESTELMÄT JA TEKSTIILIT

Patjanpäälliset ja vuodesuojat.....	56-57
Tyynynpäälliset, ruokailuliinat ja istuinsuojat.....	57-58
Kylvetys- ja suutarinesiliinat, RUT-pelastusalustat ja liukulakanat.....	59

## MYYNITUOTTEET..... 60

## HAGERTY TEKSTIILIPINTOJEN PUHDISTUS..... 61

## PESULAKALUSTEET..... 62-67

## PESULAKONEET JA LAITTEET..... 68-72

# PYYKINKULJETUSTARVIKKEET

## PYYKINKULJETUSSÄKIT

- kestävä pyykinkuljetussäkki
- polyesteri 100 %
- 125-130 g/m<sup>2</sup>
- 4 mm sulkupunoksella, isolla Fix-lukolla ja kahdella tukevalla pohjarivillä



## PYYKINKULJETUSSÄKIT 100 x 73 cm

186-3310	Pyykinkuljetussäkki, punainen	100 x 73 cm
186-33113	Pyykinkuljetussäkki, keltainen	100 x 73 cm
186-33114	Pyykinkuljetussäkki, vihreä	100 x 73 cm
186-33117	Pyykinkuljetussäkki, oranssi	100 x 73 cm
186-33118	Pyykinkuljetussäkki, harmaa	100 x 73 cm
186-33211	Pyykinkuljetussäkki, sininen	100 x 73 cm
186-33112	Pyykinkuljetussäkki, valkoinen	110 x 70 cm

## STANDARD PYYKINKULJETUSSÄKIT 110 x 70 cm

## STANDARD SÄKIT

188-3310	Pyykinkuljetussäkki, punainen 5075	110 x 70 cm
188-33211	Pyykinkuljetussäkki, sininen 5151	110 x 70 cm
188-33111	Pyykinkuljetussäkki, tumman sininen 5633	110 x 70 cm
188-33112	Pyykinkuljetussäkki, valkoinen 0001	110 x 70 cm
188-33113	Pyykinkuljetussäkki, keltainen 4015	110 x 70 cm
188-33114	Pyykinkuljetussäkki, vihreä 6003	110 x 70 cm
188-33115	Pyykinkuljetussäkki, lila 3725	110 x 70 cm
188-33116	Pyykinkuljetussäkki, ruskea 4015	110 x 70 cm
188-33117	Pyykinkuljetussäkki, oranssi 2807	110 x 70 cm
188-33118	Pyykinkuljetussäkki, harmaa 2894	110 x 70 cm
188-33119	Pyykinkuljetussäkki, vaalean vihreä 6044	110 x 70 cm
188-33212	Pyykinkuljetussäkki, musta 9900	110 x 70 cm
188-33122	Pyykinkuljetussäkki, vaalean punainen 3217	110 x 70 cm
184-331122	Pyykinkuljetussäkki, vaalean sininen 500	110 x 70 cm

# PYYKINKULJETUSTARVIKKEET

## PYYKINKULJETUSSÄKIT KUDOTULLA LOGOLLA



- polyesteri 100 %
- 4 mm sulkupunoksella, isolla Fix-lukolla 195 ja kahdella tukevalla pohjarivillä
- koko 110 x 70 cm
- 140 g/m<sup>2</sup> (saatavissa myös 125 g/m<sup>2</sup>)
- 13 eri väri vaihtoehtoa
- minimi tilaus määrä 300 kpl/väri
- muita kokoja tilauksesta
- valmistettu Öko-tex 100 standardin mukaisesti
- hinta tarjouksen mukaan

## RULLAKON HUPPUKANGAS KUDOTULLA LOGOLLA



- polyesteri 100 %
- kankaaseen kudottu esim. pesulan nimi ja logo (logo meille toimitettuna, mieluummin kuvatiedostona)
- 13 eri väri vaihtoehtoa
- leveys 178 cm ja 218 cm
- 140 g/m<sup>2</sup> (saatavissa myös 125 g/m<sup>2</sup>)
- noin 100 m/rulla
- kankaan leveydessä 3 tai 6 logoraitaa
- minimi tilaus 100 m/väri
- hinta tarjouksen mukaan

## PYYKINKULJETUSSÄKKIEN TARVIKKEET

18-334	Pyykinkuljetussäkin Fix-lukko pieni 194, musta
185-195ANB	Pyykinkuljetussäkin Fix-lukko iso 195, musta
185-W2208	Säkkien naru (sulkupunos) 4 mm, 150 m/rulla

## VETEEN LIUKENEVAT PYYKINKULJETUSSÄKIT



- infektiopyykille
- sataprosenttisesti lämpimään veteen liukeneva
- materiaali polyvinyylialkoholimuovia
- paksuus 0,02 mm
- säkit pakattu 25 kpl/rulla, laatikossa 4 rullaa

344-D6066084080R	Liukeneva säkki, 660 x 840 mm, 100 kpl/ltk, punainen
344-D6066084080C	Liukeneva säkki, 660 x 840 mm, 100 kpl/ltk, kirkas
344-D6071199080R	Liukeneva säkki, 711 x 990 mm, 100 kpl/ltk, punainen
344-D6071199080C	Liukeneva säkki, 711 x 990 mm, 100 kpl/ltk, kirkas

## SAUMASTA LIUKENEVAT DISSOLVO-SÄKIT



- Dissolvo-säkki, jonka sivussa veteen-liukeneva sauma. Pesussa säkki aukeaa
- materiaali polyetyleenimuovia
- paksuus 0,03 mm
- kirkkaan keltainen tai punainen
- sauma suojattu, jotta sisällä oleva märkä pyykki ei liuota saumaa kuljetuksen aikana
- ei kestä kuivausrumpu käsittelyä

344-SSTP711762RED30TT	Dissolvo-säkki, 711 x 762 mm, punainen, 200 kpl/ltk
344-SSTP711990RED30TT	Dissolvo-säkki, 711 x 990 mm, punainen, 200 kpl/ltk
344-SSTP8501190YELLOW30TT	Dissolvo-säkki, 850 x 1190 mm, keltainen, 200 kpl/ltk



## PESUPUSSIT

- kutistumaton polyesteriverkkokudos



## ISOSILMÄINEN PESUPUSSI ILMAN SULKIJAA

- vesipesuun

338-301	Pesupussi	60 x 40 cm, valkoinen
338-302	Pesupussi	75 x 45 cm, valkoinen
338-303	Pesupussi	90 x 60 cm, valkoinen
338-304	Pesupussi	100 x 75 cm, valkoinen
338-305	Pesupussi	110 x 80 cm, valkoinen
338-3070	Pesupussi	90 x 60 cm, oranssi
338-3071	Pesupussi	90 x 60 cm, harmaa
338-3072	Pesupussi	90 x 60 cm, musta
338-3073	Pesupussi	90 x 60 cm, vihreä
338-3074	Pesupussi	90 x 60 cm, punainen
338-3075	Pesupussi	90 x 60 cm, sininen
338-3077	Pesupussi	90 x 60 cm, keltainen
338-3078	Pesupussi	90 x 60 cm, ruskea
338-3079	Pesupussi	90 x 60 cm, lila
338-3080	Pesupussi	100 x 75 cm, sininen
338-3082	Pesupussi	100 x 75 cm, keltainen
338-3083	Pesupussi	100 x 75 cm, vihreä
338-3084	Pesupussi	100 x 75 cm, punainen
338-3088	Pesupussi	100 x 75 cm, ruskea
338-3089	Pesupussi	100 x 75 cm, lila
338-3090	Pesupussi	100 x 75 cm, oranssi
338-3091	Pesupussi	100 x 75 cm, harmaa
338-3092	Pesupussi	100 x 75 cm, musta

## ISOSILMÄINEN PESUPUSSI SULKIJALLA JA MERKKAUSLAPULLA

186-4060	Pesupussi sulkijalla ja merkkauslapulla	60 x 40 cm, valkoinen
186-6090	Pesupussi sulkijalla ja merkkauslapulla	90 x 60 cm, valkoinen
186-12080	Pesupussi sulkijalla ja merkkauslapulla	120 x 80 cm, valkoinen



## ISOSILMÄINEN PESUPUSSI VETOKETJULLA

- vesipesuun

- |         |   |
|---------|---|
| 338-201 | Pesupussi vetoketjulla, 60 x 40 cm, valkoinen |
| 338-202 | Pesupussi vetoketjulla, 70 x 50 cm, valkoinen |
| 338-203 | Pesupussi vetoketjulla, 90 x 60 cm, valkoinen |

## TIHEÄSILMÄINEN PESUPUSSI VETOKETJULLA

- kemialliseen pesuun

- |         |  |
|---------|--|
| 338-401 | Pesupussi vetoketjulla, 60 x 40 cm, valkoinen  |
| 338-402 | Pesupussi vetoketjulla, 70 x 50 cm, valkoinen  |
| 338-408 | Pesupussi vetoketjulla, 100 x 80 cm, valkoinen |
| 338-409 | Pesupussi vetoketjulla, 110 x 80 cm, valkoinen |
| 338-410 | Pesupussi vetoketjulla, 130 x 80 cm, valkoinen |

## SULKIJAT



## DIMOSULKIJAT, KUMISULKIJAT JA SULKIJANEULAT

- |          |  |
|----------|--|
| 338-319  | Dimosulkija, punainen kiristysnappi        |
| 338-3190 | Dimosulkija, valkoinen kiristysnappi       |
| 338-3191 | Dimosulkija, sininen kiristysnappi         |
| 338-3192 | Dimosulkija, keltainen kiristysnappi       |
| 338-3193 | Dimosulkija, vihreä kiristysnappi          |
| 338-317  | Kumisulkija, luonnonvalkoinen, 3-reikäinen |
| 338-313  | Sulkijaneula, pituus 11 cm, numeroimaton   |
| 338-314  | Sulkijaneula, pituus 11 cm, numeroitu      |

# MERKKAUSTARVIKKEET

## MERKKAUSPIHDIT JA NIITIT



33-351

33-3511

33-351 ACE/CLIPPER-merkkauspihdit, 702  
33-3511 RAPID mattomerkkuspihdit

33-350 ACE niitti 5000 kpl/rasia, Galvanoitu, aaltoileva  
33-352 ACE niitti 5000 kpl/rasia, RST, 700NK, suora  
33-3522 RAPID 73/12 mattoniitit, 5000 kpl/rasia  
33-3541 ACE mattoniitit, 2500 kpl/rasia, 7800 (82)

## MERKKAUSNEULAT



33-3531

33-3532

33-3533

33-311

33-312

33-3531 Merkkusneula, 28 mm RST-teräs, messinkipäällä, 1000 kpl/ltk  
33-3532 Merkkusneula, 38 mm, nikkelpäällystetty, 1000 kpl/ltk  
33-3533 Merkkusneula, 50 mm, nikkelpäällystetty, 1000 kpl/ltk  
33-311 Merkkusneula, 4,3 cm numeroimaton  
33-312 Merkkusneula, 4,3 cm numeroitu, 50 kpl/pss

# MERKKAUSTARVIKKEET

## MERKKAUSPISTOOLIT



## MERKKAUSKYNÄT



93-2650  
93-2657  
93-2665  
93-8022125

**Dennisson R-pistooli**, vihreä/ruskea, paksulla neulalla  
Dennisson R vaihtoneula (paksu), 5 kpl/rasia  
Dennisson filamentti 15 mm, (paksu), 5000 kpl/ltk  
Dennisson filamentti 25 mm, (paksu), 5000 kpl/ltk

93-2652  
93-2659  
93-2666  
93-8022220

**Dennisson F-pistooli**, punainen/ruskea, ohuella neulalla  
Dennisson F vaihtoneula, (ohut), 5 kpl/rasia  
Dennisson filamentti 15 mm, (ohut), 5000 kpl/ltk  
Dennisson filamentti 20 mm, (ohut), 5000 kpl/ltk

930-100  
930-1001  
930-1002  
930-1003

**TG Tacher Regular**, beige/musta, paksulla neulalla  
Varaneula (paksu), 5 kpl/rasia  
Filamentti 25 mm, (paksu) 5000 kpl/ltk  
Filamentti 15 mm, (paksu) 5000 kpl/ltk

930-200  
930-2001  
930-2002

**TG Tacher Fine**, beige/vihreä, ohuella neulalla  
Varaneula (ohut), 5 kpl/rasia  
Filamentti 15 mm, (ohut), 5000 kpl/ltk

## MERKKAUSKYNÄT

33-355

Merkkauskyynä, SMP, musta kuulakärkikynä, 12 kpl/ltk

# MERKKAUSTARVIKKEET

## MERKKAUSNAUHAT



Paperinen merkkausnauha (2 cm) ja lipuke (1 cm), joka kestää kemiallisen ja vesipesun

Numeroitu paperinen merkkauslipuke, joka kestää kemiallisen ja vesipesun  
Numerot 0 – 999/väri

Merkkauslipuke, leveys 1 cm, 100 sivun vihko (jokaisessa 10 lipuketta)

33-4021	Merkkauslipuke, lila
33-4022	Merkkauslipuke, vihreä
33-4023	Merkkauslipuke, valkoinen
33-4024	Merkkauslipuke, sininen
33-4025	Merkkauslipuke, ruskea
33-4026	Merkkauslipuke, punainen
33-4027	Merkkauslipuke, oranssi
33-4028	Merkkauslipuke, keltainen
33-4029	Merkkauslipuke, harmaa

Merkkausnauha, leveys 2 cm, pituus n. 180 m

33-3632	Merkkausnauha, vihreä
33-3636	Merkkausnauha, punainen
33-3637	Merkkausnauha, oranssi

Hydrofix numeroitu merkkauslipuke, 1000 kpl/nippu

933-615659	Hydrofix, lila
933-6156510	Hydrofix, oranssi
933-6156512	Hydrofix, punainen
933-6156511	Hydrofix, harmaa

## MERKKAUSSIRU



**UHF RFID -tunnisteet ovat pienikokoisia ja ne voidaan upottaa lähes mihin tahansa tekstiiliin. Pesulat voivat parantaa merkittävästi liinavaatteiden ja vaatteiden käsittelyä lähes 100 %:n sirun lukutarkkuudella. Vaatteiden ja liinavaatteiden omistajat hyötyvät paremmasta omaisuuden seurannasta ja vähentyneestä hävikistä.**

### UHF RFID tunniste

209K-WTA543 Fujitsu UHF RFID MIKROSIRU, 500 kpl  
209K-POUCH Fujitsu sirupussi, valkoinen

## THERMOPATCH MERKKAUSKONEIDEN TARVIKKEET

### MINILOGIC etikettikirjoittimen mustenauha

35-1853 Mustenauha ML, DCR, MX80, RC 0800-15

### MINIPRINT nauhat

- polyesteri/puuvilla 50/50 %
- rullassa 50 m
- laatu 600 kirkas liima

35-6008213 Miniprint 13 x 82 mm, 3840 kpl  
35-6008217 Miniprint 17 x 82 mm, 2940 kpl  
35-6008225 Miniprint 25 x 82 mm, 2000 kpl  
35-6008242 Miniprint 42 x 82 mm, 1190 kpl

### Lämpötilan tarkistusliuskat

35-SET7 Lämpötilan tarkistusliuska 40 kpl/pkt, 188 – 232 °C

# MERKKAUSTARVIKKEET

## HiQ SQUIX /HIQ A4 etikettitulostimien merkkau nauhat ja mustenauhat

- sisältää 2 etikettinauharullaa à 50 m
- + 1 mustenauharulla noin 104 m, G7
- etikettinauhaa saatavana myös värillisinä

## TYÖVAATEMERKKAUKSEEN



35-HiQ50	HiQ merkkau nauha, leveys 50 mm, SQUIX ja A4 tulostin
35-HiQ60	HiQ merkkau nauha, leveys 60 mm, SQUIX ja A4 tulostin
35-HiQ70	HiQ merkkau nauha, leveys 70 mm, SQUIX ja A4 tulostin
35-HiQ80	HiQ merkkau nauha, leveys 80 mm, SQUIX ja A4 tulostin
35-HiQ90	HiQ merkkau nauha, leveys 90 mm, SQUIX ja A4 tulostin
35-MED340	Mediron merkkau nauha, leveys 40 mm, SQUIX ja A4 tulostin
35-MED360	Mediron merkkau nauha, leveys 60 mm, SQUIX ja A4 tulostin
35-MED382	Mediron merkkau nauha, leveys 82 mm, SQUIX ja A4 tulostin
35-MED388	Mediron merkkau nauha, leveys 88 mm, SQUIX ja A4 tulostin

## MEDIRON e4 etikettitulostimen merkkau nauhat ja mustenauhat

- sisältää 2 etikettinauharullaa à 50 m
- + 1 mustenauharulla noin 104 m, H8



35-MED33812	Mediron merkkau nauha, Die Cut, 38 x 12 mm, e4 tulostin
35-MED34116	Mediron merkkau nauha, Die Cut, 41 x 16 mm, e4 tulostin
35-MED36312	Mediron merkkau nauha, Die Cut, 63 x 12 mm, e4 tulostin

**HUOM! MED nauhat kestävät mankeloinnin**

# MERKKAUSTARVIKKEET

## HIQ EOS2 etikettitulostimen merkkau nauhat ja mustenauhat

- sisältää 2 etikettinauha rullaa à 50 m  
+ 1 mustenauharulla noin 104 m, H8



- 35-EOS-MED3812 Mediron merkkau nauha, Die Cut, 38 x 12 mm, A4 EOS tulostin
- 35-EOS-MED4116 Mediron merkkau nauha, Die Cut, 41 x 16 mm, A4 EOS tulostin
- 35-EOS-MED6312 Mediron merkkau nauha, Die Cut, 63 x 12 mm, A4 EOS tulostin

**HUOM! EOS-MED nauhat kestävät mankeloinnin**

## PLYTEX MERKKAUSJÄRJESTELMÄ



Plytex merkkau järjestelmä helpottaa ja nopeuttaa kestoperkkau. Etikettien takana on tarrapinta, joka helpottaa etikettien asettamista oikealle paikalle. Etikettiä ei välttämättä tarvitse heti kuumapaistaa kiinni tekstiiliin. Plytex etiketit toimitetaan laatikossa, jossa on 200 arkkia etikettejä. Suosittelemme 601 laadun käyttöä viivakoodeille valkoisen taustaliiman takia. Etiketin väri valkoinen. Muita värejä saatavissa tilauksesta.

### Plytex merkkikoot

35-PLYTEX4114	41 x 14,4 mm, 4 riviä	14400 merkkiä/ltk
35-PLYTEX5319	53 x 19,0 mm, 1 rivi	2400 merkkiä/ltk
35-PLYTEX53193	53 x 19,0 mm, 3 riviä	7200 merkkiä/ltk
35-PLYTEX5814	58 x 14,4 mm, 3 riviä	10800 merkkiä/ltk
35-PLYTEX8414	84 x 14,4 mm, 2 riviä	7200 merkkiä/ltk
35-PLYTEX8423	84 x 23,4 mm, 2 riviä	4800 merkkiä/ltk
35-PLYTEX84231	84 x 23,4 mm, 1 rivi	2400 merkkiä/ltk
35-PLYTEX84361	84 x 36,1 mm, 1 rivi	1600 merkkiä/ltk
35-PLYTEX8436	84 x 36,1 mm, 2 riviä	3200 merkkiä/ltk
35-PLYTEX8448	84 x 48,8 mm, 2 riviä	2400 merkkiä/ltk

### Plytex mustenauha

35-1854	Mustenauha LC2410
35-INKCALQ680	Mustenauha EPSON LQ680
35-INKCALQ690	Mustenauha EPSON LQ690



# MERKKAUSTARVIKKEET

## DP Junior, DP 2000T ja PERM-A-PRINT tekstiilien leimauskoneen värinauhat



- rullassa noin 61 m
- värinumerot ovat seuraavat
- 100 valkoinen
- 200 punainen
- 300 oranssi
- 400 keltainen
- 501 vihreä
- 600 tummansininen
- 601 sininen
- 602 vaaleansininen
- 900 musta

35-C10väri	Thermark-nauha, leveys 25 mm, 6 rll/pkk
35-C20väri	Thermark-nauha, leveys 50 mm, 3 rll/pkk
35-C30väri	Thermark-nauha, leveys 75 mm, 2 rll/pkk
35-C40väri	Thermark-nauha, leveys 100 mm, 2 rll/pkk

## Thermoseal Rabbit koneen mustenauhut ja merkkaušnauhut

### Thermoseal Rabbit mustenauhut

35-46340	Mustenauhakasetti musta DCR, (Y-130)
35-INKY140B	Mustenauhakasetti musta DCR, (Y-140)
35-1854	Mustenauhakasetti musta LC2410, (Y-150 ja Y151)

### Merkkaušnauhut RABBIT



- 6 rll/pakkaus
- leveys 6,1 mm
- rullassa noin 36 m
- kertamerkkaukseen

35-463401	TS merkkaušnauha, valkoinen
35-463402	TS merkkaušnauha, ruskea
35-463403	TS merkkaušnauha, sininen
35-463405	TS merkkaušnauha, harmaa
35-463406	TS merkkaušnauha, lila
35-463407	TS merkkaušnauha, keltainen
35-463408	TS merkkaušnauha, vihreä
35-463409	TS merkkaušnauha, punainen
35-463411	TS merkkaušnauha, oranssi
35-463413	TS merkkaušnauha, vaaleanpunainen
35-463414	TS merkkaušnauha, beige

# TAHRANPOISTOTARVIKKEET JA -AINEET

## TAHRANPOISTOHARJAT – LUUKYNSI – PENSSSELI



33-725	Tahrannoistoharja, no 72, jouhiharja, iso
33-726	Tahrannoistoharja, no 72, nailonharja, iso
33-727	Tahrannoistoharja, no 37, jouhiharja, keskikoko
33-728	Tahrannoistoharja, no 21, jouhiharja, pieni
33-729	Tahrannoistoharja, no 21, nailonharja, pieni
33-731	Tahrannoiston luukynsi
93-090410	Tahrannoistopensseli

## SEITZ TAHRANPOISTOAINEET VESIPESUUN JA KEMIALLISEEN PESUUN



15-SEITZ/TARJA	SEITZ tahrannoistosarja
	- kätevät annostelupullot (7 kpl à 290 ml) ja teline sekä mittakannu ja suppilo
	- Blutol, Cavesol, Colorsol, Frankosol, Lacol, Purasol ja Quickol

# TAHRANPOISTOTARVIKKEET JA -AINEET

15-12	QUICKOL, 1 l
15-13	QUICKOL, 5 l - sininen pullo - soveltuu vesi- ja rasvaliukoisille tahroille - pinttyneet tahrat (öljymaali, kynsilakka, huulipuna, piki, voiteluaineet, rasva, vaha, hiilipaperi, salva, öljy, majoneesi ym vastaavat tahrat). - pH 7–8, neutraali, P=kemiallinen pesu
15-05	FRANKOSOL, 1 l
15-06	FRANKOSOL, 5 l - keltainen pullo - vesiliukoiset tahrat (sokeri, home, tärkkelys, hunaja, likööri, olut, kura, virtsa, suklaa) - pH 8,4–8,9, emäksinen
15-02	CAVESOL, 1 l
15-03	CAVESOL, 5 l - oranssi pullo - kasviperäiset tahrat (kahvi, tee, hedelmä, mehu, parfyymi, ruoho) - pH 2,6–3,1, hapan
15-00	BLUTOL, 1 l
15-01	BLUTOL, 5 l - punainen pullo - veri- ja valkuaisainetahrat (veri, valkuainen, maito, jäätelö, hiki) - pH 11,0–11,5, emäksinen
15-111	PURASOL, 1 l
15-112	PURASOL, 5 l - turkoosi pullo - rasvatahrat (liima, maali, lakka, öljy, rasva, vaha, voide, piki, kynsilakka, kuulakärkikynä ym tahrat) - liuotin, P=kemiallinen pesu
15-79	LACOL, 1 l
15-80	LACOL, 5 l - lila pullo - maali-, lakka- ja liimatahrat (hartsit, öljy, rasvat, kynsilakka, leimaväri, huulipuna, muut rasvapohjaiset tahrat) - pH 6–8, neutraali, P=kemiallinen pesu
15-30	COLORSOL, 1 l
15-04	COLORSOL, 5 l - ruskea pullo - väritahrat; luonnon ja synteettiset väriaineet (huulipuna, kuulakärkikynä, viini, sinappi, kenkälankki, muste ja muut väriaineet) - pH 9,4–9,6, emäksinen

# TAHRANPOISTOTARVIKKEET JA -AINEET

## VESIPESU

## MUUT SEITZ TAHRANPOISTOAINEET



### VESIPESUN TAHRANPOISTOAINEET SEITZ HYDRET-SARJA

- 15-54                   HYDRET-SARJA  
- sarja sisältää täydet 0,5 l annostelupullot Hydret 1-3
- 15-545                 HYDRET 1, 5 l  
- lakka, liima, kuulakärkikynä, huulipunatahrat  
- pH 6,5–7,5, neutraali
- 15-546                 HYDRET 2, 5 l  
- valkuaisainetahrat  
- pH 11,0–11,4, emäksinen
- 15-547                 HYDRET 3, 5 l  
- juomatahrat, tanniinitahrat  
- pH 2,8–3,5, hapan

### MUUT SEITZ TAHRANPOISTOAINEET

- 15-56                 BLANKOTEX, 1 kg  
- hapettava tahrannoistosuola mm. kellastumiin, muste- ja väritahroihin
- 15-28                 BURLANOL, 1 l  
- värinpoistoaine värjäytymistahroihin
- 15-38                 FERROL, 480 ml  
- ruoste-, kupari- ja muihin metallitahroihin
- 15-42N1              LIPASOL L, 1 l  
- nestemäinen entsyymipitoinen tahrannoistoaaine vaikeille valkuaisaine- ja veritahroille
- 15-161                RUOL, 1,5 kg  
- valkaisu- ja kirkasteaine vesipesuun, jauhe
- 15-60                 SILK FINISH, 1 l  
- tumman puuvillan ja silkin värinkirjavuuden tasaaja

# TAHRANPOISTOTARVIKKEET JA -AINEET

## KEMIALLISEN PESUN TAHRANPOISTOAINEEET SEITZ V-SARJA



15-V1-V3

V-SARJA

- sarja sisältää täydet 0,5 l annostelupullot V1-3

15-V1

Tahrannoistoaine V1 extra, 5 l

- lila pullo
- maalitahrat, lakka, liima, voide, kuulakärkikynä, piki, kynsilakka, huulipuna, muste
- pH 6,0 – 8,0, neutraali

15-V2

Tahrannoistoaine V2 extra, 5 l

- punainen pullo
- veri- ja valkuaistahrat sekä olut, hiki, pigmentti ja virtsa
- pH 11,0 – 11,5, emäksinen

15-V3

Tahrannoistoaine V3 extra, 5 l

- oranssi pullo
- kasviperäiset tahrat, lehtivihreä, ruoho, kahvi, tee, mehu, hedelmä, tupakka, parfyymi
- pH 2,6 – 3,1, hapan

## MUUT TAHRANPOISTOAINEEET

97-756

ROFAN, 450 ml, 4 kpl/ltk

- asfaltti-, terva-, vaha-, maali-, voide- yms. tahrojen poistoon

97-771

ROSTENTFERNER, 450 ml, 4 kpl/ltk

- ruosteen, metallipitoisten ja mustetahrojen poistoon

# TAHRANPOISTOTARVIKKEET JA -AINEET

## D-SARJAN TAHRANPOISTOAINEET

- 934-A15-030A D-1, 500 ml  
- yleistahrainpoistoaine erityisesti hikintahrojen poistoon  
- pH 6,5 – 7,5
- 934-A15-050D D-3, 1 l  
- lakka- ja maalinpoistoaine  
- sopii hyvin huulipuna-, kuulakärkikynä- ja mustetahroille  
- neutraali
- 934-A15-070A D-5, 500 ml  
- kahvi-, olut-, tee-, virtsa- yms. tahrojen poistoon  
- parkkihappo  
- pH 3 – 4

## VESIPESUN PESUAINEET



- 15-89 MEGA PUR EXTRA, 20 kg/säkki  
- tehokas yleispesuainetiiviste  
- hyvät tahrainpoisto-ominaisuudet  
- sopii myös värillisille tekstiileille  
- pH 10,8
- 15-94 MEGA ACTIVE, 20 kg/säkki  
- tehokas pesuaine haalaripesuun  
- erittäin rasvaisten tekstiilien pesussa on suositeltavaa käyttää rasvaa irrottavaa tehostinta  
- pH 11,6
- 15-9420 MEGA OXY, 20 kg/säkki  
- tehokas happipohjainen valkaisuainetiiviste  
- sopii valkoisille ja vaaleille puuvilla- ja sekoitetekstiileille  
- pH 9,8



## ESIKÄSITTELYAINEET VESIPESUUN

- 15-5320 FRANKOPAL W, 20 kg  
- pesutehoste ja pesuainetiiviste, hyvä pigmenttilian ja rasvan poistaja
- 15-18 MAXX SPRAY, 1 l  
15-530 FRANKOPAL MAXX, 10 kg  
15-53220 FRANKOPAL MAXX, 20 kg  
- vesipesun pesutehostetiiviste, erityisen hyvä rasvalian poistokyky  
- sopii hyvin esimerkiksi paitojen kaulusten esikäsitteilyyn

## PESUTEHOSTEET JA VIIMEISTELYAINEET

- 15-975 VIVA COLOR, 5 kg  
15-97200 VIVA COLOR, 20 kg  
- valkoisten ja värillisten tekstiilien alkalinen pesuaine  
- ei sisällä optisia kirkasteita
- 15-976 VIVA ECO CARE, 5 kg  
15-97620 VIVA ECO CARE, 20 kg  
- nestemäinen herkkien värillisten tekstiilien, silkin, sade- ja urheiluväestöjen erikoispesuaine, vähän vaahtoava
- 15-9781 VIVA UNI, 5 kg  
15-978120 VIVA UNI, 20 kg  
- nestemäinen pesuaine valkoisille ja värillisille tekstiileille  
- erittäin hyvä tahranpoistokyky
- 15-9745 VIVA SENSITIVE, 5 kg  
15-97420 VIVA SENSITIVE, 20 kg  
- nestemäinen pesuaine herkille tekstiileille ja suojavaatteille  
- sopii tekstiileille, joissa heijastinnauhoja  
- ei sisällä optisia kirkasteita, sopii hyvin mustille tekstiileille
- 15-9815 VIVA COMBI, 5 kg  
- nestemäinen pesutehoste erityisesti rasva- ja valkuaispitoiselle lialle  
- sisältää entsyymejä

# VESIPESU



- 15-9835 VIVA BLUE, 5 kg  
15-98320 VIVA BLUE, 20 kg  
- nestemäinen pesutehoste synteettiselle rasvalialle
- 15-978 VIVA GENIOX, 20 kg  
- nestemäinen valkaisu- ja desinfiointiaine 30–40 °C:ssa  
- soveltuu myös mattopesuun
- 15-215 TEWA AFL, 5 kg  
15-2120 TEWA AFL, 20 kg  
- nestemäinen neutraali pesuaine tekstiileille ja matoille  
- ei sisällä valkaisuainetta, alkalia eikä optisia kirkasteita  
- liukenee hyvin veteen ja puhdistaa tehokkaasti lian jo matalassa lämpötilassa kuituja suojaten
- 15-20 VIVA APP, 5 kg  
- nestemäinen viimeistelyaine päällysvaatteille  
- poistaa sähköisyyttä  
- helpottaa silitystä ja monien tekstiilien osalta silytys on jopa tarpeetonta
- 15-977 VIVA ECO TOP, 5 kg  
15-977720 VIVA ECO TOP, 20 kg  
- kaikille tekstiileille sopiva tiivistetty viimeistely- ja ryhtiaine  
- estää huopaantumista ja kutistumista
- 15-9782 VIVA SOFT, 5 kg  
15-978220 VIVA SOFT, 20 kg  
- kaikkien luonnon- ja tekokuituisten tekstiilien tiivistetty pehmenin
- 15-2910 AQUASTOP, 10 kg  
15-29 AQUASTOP, 20 kg  
- kyllästysaine vesipesuun  
- sopii erityisen hyvin telttojen ja venepitteiden kyllästämiseen
- 15-5510 AQUASTOP FC, 10 kg  
15-55 AQUASTOP FC, 20 kg  
- kyllästysaine vesipesuun  
- sopii erityisen hyvin sekoitekuituisten tekstiilien kyllästämiseen



## MATTO- JA HUONEKALUPESUAINEET



- 15-5320 FRANKOPAL W, 20 kg  
- nestemäinen tehokas vähän vaahtoava tiiviste, irrottaa hyvin rasva- ja väritahrat  
- sopii käytettäväksi suihkuttamalla ja harjaamalla
- 15-978 VIVA GENIOX, 20 kg  
- nestemäinen valkaisu- ja desinfiointiaine matalassa lämpötilassa  
- happipohjaiset valkaisuaineet, sopii myös värillisille tekstiileille
- 15-215 TEWA AFL, 5 kg  
15-2120 TEWA AFL, 20 kg  
- nestemäinen neutraali pesuaine matoille  
- ei sisällä valkaisuainetta, alkalia eikä optisia kirkasteita  
- liukenee hyvin veteen ja puhdistaa tehokkaasti lian jo matalassa lämpötilassa kuituja suojaten
- 15-2420 EXTRASOL KONZ, 20 kg  
- nestemäinen pesuaine kaikille painehuuhtelupesureille
- 19-6024 HAGERTY AEROSOL, 600 ml  
- vaahtoshampoo, 6 kpl/ltk
- 19-7015 HAGERTY SOS, 500 ml  
- tahranpoistoaine, 12 kpl/ltk
- 971-85616 STAR BRITE MUSTAN KASVUSTON POISTAJA, 650 ml  
- poistaa mustan kasvuston ensi kosketuksella

## HAJUNPOISTAJAT



- 15-87 ODOSORB SPRAY, 1 l  
15-875 ODOSORB SPRAY, 5 l  
- tehokas hajunpoistaja sumutukseen vesi- ja kem.pesuun  
- poistaa hyvin mm. hien ja virtsan hajun
- 15-84 ODOSORB SPRAY myyntiteline  
- sisältää 10 kpl 100 ml:n spraypulloja
- 15-97 VIVA ODOSORB, 5 kg  
15-9720 VIVA ODOSORB, 20 kg  
- tehokas hajua neutralisoiva tiiviste lisättäväksi vesi- ja vesi/kem.pesuun  
- erittäin hyvä esim. palopyykille

## ERIKOISPESUAINEET



## ERIKOISPESUAINEET

- 951-SILKKI TENESTAR, 240 ml  
- silkinpesuaine vesipesuun, 24 kpl/ltk
- 951-VILLA TENEMOLL, 240 ml  
- villanpesuaine vesipesuun, 24 kpl/ltk
- 951-PUUVILLA TENETEX, 240 ml  
- puuvillanpesuaine vesipesuun, 24 kpl/ltk

## TÄRKIT

- 15-92 SEITZ MEGA STARCH, pulveri, 25 kg  
15-9795 SEITZ VIVA STARCH, nestemäinen, 5 kg  
15-97920 SEITZ VIVA STARCH, nestemäinen, 20 kg  
934-A70015 OKAY tärkki, 500 ml  
- aerosolipullo, 24 pll/pakkaus

## PESUTEHOSTEET, SEITZ



- 15-5820 NOVACLIN FRESH, 20 l (kationinen)  
- kationinen pesutehostetiiviste, joka sisältää kevyen hajusteen ja raikastajan  
- erinomainen antistaattisen sähkön torjuntaominaisuus
- 15-59 NOVACLIN FRESH AN, 20 l (anioninen)  
15-592 NOVACLIN FRESH AN, 10 l (anioninen)  
- anioninen pesutehostetiiviste, joka sisältää hajusteen ja raikastajan
- 15-81 NOVACLIN FORTE A, 20 l (anioninen)  
- anioninen pesutehostetiiviste  
- irrottaa nukan helposti rummun pesistä ja tuuletuskuilusta ja estää uudet nukkakerrostumat  
- sisältää tehokkaat sähkönpoisto- ja ryhtiaineet
- 15-985 ENVICLIN TOUCH, 5 l (kationinen)  
- kationinen pesutehostetiiviste, taloudellinen, pieni annostelu  
- sisältää optisia kirkasteita  
- neutraalin tuoksuinen  
- erinomainen antistaattisen sähkön torjuntaominaisuus

## ESIKÄSITTELYAINEET



- 15-0920 POLYSPOT RAN, 20 l  
15-095 POLYSPOT RAN, 5 l  
- yleistahranpoistoaine harjaukseen ja suihkutukseen

## NEUTRALOINTIAINE

- 15-761 NEUTROL L, 1 l  
- tislaimen annosteltava perkloorietyleenin liuottimen neutralointiaine

## VAAHDONESTOAINEN

- 15-67 DESTIVIT 2000, 1 l  
- vaahdonestoaine kemiallisten pesukoneiden tislaimiin

## HAJUNPOISTAJAT

- 15-85 DESOLAN NT, 1 l  
15-83 DESOLAN NT, 5 l  
- tiivistemäinen desinfiointiaine kemialliseen pesuun  
- estää mikrobien kasvua ja poistaa epämiellyttävän hajun liuottimesta

- 15-87 ODOSORB SPRAY, 1 l  
15-875 ODOSORB SPRAY, 5 l  
- tehokas hajunpoistaja sumutukseen vesi- ja kemialliseen pesuun  
- poistaa hyvin mm. hien ja virtsan hajun

## NAHANKÄSITTELYAINEET



- 15-75                    DRYX PRE & CLEAN, 25 l  
- esitahranpoistoaine ja pesutehoste nahan liuotinsuun
- 15-36                    DRYX FINISH, 25 l  
- nahan jälleenasvausaine liuotinsuun
- 15-48                    DRYX LICKER, 5 l  
- nahan jälleenasvausaine, joka sopii kaikille liuottimille ja emulsiopesuun  
- voidaan käyttää myös jälleenasvaukseen sumuttamalla

## SUODATINPANOKSET

- 33-5110                CHEMOFILTER  
- aktiivihiilisydän, 4 kpl/ltk

## MANKELIHUOVAT

### MOLTON SUPER 553

Pehmeä polyesterihuopa 100 %  
Erittymen sopiva lamellijousipäällysteen päälle  
Paino 710 g/m<sup>2</sup>  
Paksuus noin 4,3 mm

331-029 Molton, leveys 330 cm

### WH 144

Neulattu aramidi- ja polyesterikuituja sisältävä huopa  
Paino 870 g/m<sup>2</sup>  
Paksuus noin 5 mm

331-WH144330 WH 144, leveys 330 cm  
331-WH144360 WH 144, leveys 360 cm  
331-WH144380 WH 144, leveys 380 cm

### WH 154

Neulattu aramidi- ja polyesterikuituja sisältävä huopa  
Paino 750 g/m<sup>2</sup>  
Paksuus noin 4,2 mm

331-WH154330 WH 154, leveys 330 cm  
331-WH154360 WH 154, leveys 360 cm  
331-WH154380 WH 154, leveys 380 cm

### ARAMID WA186

Neulattu aramidihuopa 100 %  
Paino 800 g/m<sup>2</sup>  
Paksuus noin 5 mm

331-WA186360 Aramid WA186, leveys 360 cm  
331-WA186380 Aramid WA186, leveys 380 cm  
331-WA186440 Aramid WA186, leveys 440 cm

## MANKELIHUOPIEN OMINAISUUDET

### Polyesterihuovat

Kaikki toimittamamme polyesterihuovat ja -liinat ovat sataprosenttisesti pitkäkuituisia polyesterivalmisteita, joiden valmistustapa sallii niiden käytön molemmin puolin.

Polyesterihuovat ja -liinat on tarkoitettu mankeleihin, joiden jatkuva lämpötila ei ylitä 170 °C (noin 8 bar). Polyesterikuidun sulamispiste on 270 °C.

### Polyesteri-aramidi-yhdistelmähuovat

Polyesteri-aramidi-yhdistelmähuovat on tarkoitettu mankeleihin, joiden höyrynpaine on välillä 9–10 bar ja käyttölämpötila 170–200 °C.

Polyesteri-aramidi-yhdistelmähuovat asennetaan aina telan päälle siten, että kuumuutta hyvin kestävä aramidipuoli on kuumaa mankelikourua vasten.

### Aramidihuovat (kauppanimet esim Conex ja Nomex)

Aramidihuovat ja -liinat on valmistettu yli 190 °C käyttölämpötiloja varten. Sulamispiste on 350–400 °C. Tämän vuoksi aramidipäällyste on taloudellinen päällyste mm. sähkölämmitteisiin mankeleihin, kaasumankeleihin ja höyrymankeleihin, joissa höyrynpaine on yli 10 bar.

## TERÄSVILLAT

- 33-002 Teräsvilla nro 3 keskikarkea
- 5,7 kg rulla
  - noin 95 m/rulla, leveys 12 cm
  - 2 rullaa/ltk

## HUOVAN KIINNITYSNEULAT

- 33-TNEULAL Huovan kiinnitysneulat 1000 kpl/ltk  
0,85 x 38 mm



- 334-136 Vacutest, mankelin telojen imutehon mittalaite

# MANKELITARVIKKEET

## MANKELINOHJAUSNAUHAT



330-102



Polyesteri-aramidinauha, Supertape, 13 mm  
- höyrymankeleille, lämpötila 195 °C asti  
- nauhassa 1 musta raita  
- rullassa 400 m, 10 rll/ltk



330-104

Polyesterinauha, 15 mm  
- höyrymankeleille, lämpötila 190 °C asti  
- nauhassa 3 mustaa raitaa  
- rullassa 400 m, 10 rll/ltk



330-105

Harvakudoksinen polyesterinauha, 16 mm  
- höyrymankeleille, lämpötila 180 °C asti  
- rullassa 400 m



330-107

Polyesterinauha, Longlife, 13 mm  
- rullassa 400 m



330-108



Aramidinauha, Supertape Gas-Oil, 15 mm  
- höyry/kaasu/öljymankeleille, lämpötila 230 °C asti  
- nauhassa 2 mustaa raitaa  
- rullassa 400 m, 10 rll/ltk



330-2000



Polyesteri/aramidinauha, Supertape 2000, 13 mm  
- höyrymankeleille, lämpötila 210 °C asti  
- rullassa 400 m, 10 rll/ltk





# MANKELITARVIKKEET

## MANKELINPUHDISTUSLIINAT



MRT-ST

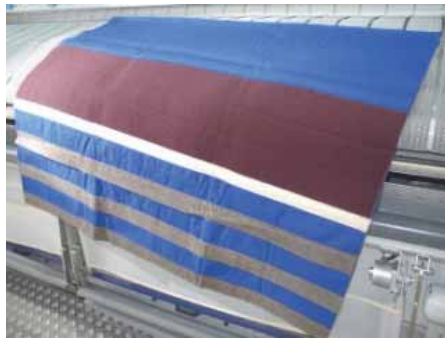

MRT-SB



INOX-MRT GAS-OIL

- 330-110 Puhdistusliina MRT-ST 150, 150 x 120 cm, sininen  
- teräsvilla- ja aramidihuopanauhoin, pehmeä
- 330-11004 Puhdistusliina MRT-ST 305, 305 x 120 cm, sininen  
- teräsvilla- ja aramidihuopanauhoin, pehmeä
- 330-1100 Puhdistusliina MRT-SB 180, 180 x 120 cm, sininen  
- karhunkieli- ja aramidihuopanauhoin, kova  
- tummansininen aramidikangas
- 330-11001 Puhdistusliina MRT-SB 305, 305 x 120 cm, sininen  
- karhunkieli- ja aramidihuopanauhoin, kova  
- tummansininen aramidikangas
- 330-11003 Puhdistusliina MRT-SB 400, 400 x 200 cm, sininen  
- karhunkieli- ja aramidihuopanauhoin, kova  
- tummansininen aramidikangas
- 330-11005 Puhdistusliina INOX-MRT GAS-OIL 180, 180 x 150 cm  
- INOX teräsvilla- ja aramidihuopanauhoin  
- oranssi aramidikangas
- 330-11006 Puhdistusliina INOX-MRT GAS-OIL 220, 220 x 150 cm  
- INOX teräsvilla- ja aramidihuopanauhoin  
- oranssi aramidikangas



## PASTALIINA MANKELIN PUHDISTUKSEEN



- harmaa aramidikangas silikonitaskulla
- koko 180 x 110 cm
- kemiallisen pesun kestävä
- käytetään Clean-Pasten kanssa

- 330-1210 Puhdistuspastaliina

# MANKELITARVIKKEET

## MANKELIKOURUN PUHDISTUSPASTA









- 334-121 CLEANPASTE, 8 kg/astia  
- erikoisvalmiste mankelikourun puhdistukseen  
- toimitus sisältää puisen levityslastian

## MANKELIN SYVÄPUHDISTUKSEEN

- 334-215 CLEANPRESS, 5 l/astia  
334-210 CLEANPRESS, 1 l/astia  
- mankelikourujen syväpuhdistuspasta

## MANKELINVAHAUSLIINAT



- 330-116  Vahausliina Aramid, koko 190 x 0,80 cm, sininen, silikonitaskulla  
330-1170  Vahausliina Aramid, koko 320 x 0,80 cm, sininen, silikonitaskulla  
330-1164  Vahausliina Aramid, koko 415 x 0,80 cm, sininen, silikonitaskulla
- 330-1167  Vahausliina Aramid, koko 190 x 0,80 cm, sininen, aramiditaskulla  
330-1166  Vahausliina Aramid, koko 230 x 0,80 cm, sininen, aramiditaskulla  
330-1165  Vahausliina Aramid, koko 415 x 0,80 cm, sininen, aramiditaskulla  
- GAS-OIL vahaliinan saumat ommeltu punaisella aramidlangalla  
- toimitus sisältää laadukkaat suojakäsineet

## MANKELIVAHAT

### KARAGAM VAHA

- 330-123 Karagam, 5 kg/astia, raemainen  
330-1231 Karagam, 20 kg/laatikko, raemainen  
- lämpötila korkeintaan 175 °C



### C2 VAHA

- 330-124 C2, 5 kg/astia, hiutalemainen  
330-124120 C2, 20 kg/laatikko, hiutalemainen  
- lämpötila korkeintaan 185 °C



### EUROWAX HT VAHA

- 330-12520 Eurowax HT-SUPER, 20 kg/säkki  
- hiutalemainen vaha korkeisiin  
lämpötiloihin (210 °C)



- 330-1265 Eurowax HT-SUPER, 5 kg/astia  
330-126 Eurowax HT-SUPER, 20 kg/säkki  
- raemainen vaha korkeisiin  
lämpötiloihin (210 °C)



### HIGH POWER PLUS VAHA

- 330-1275 HIGH-POWER-PLUS, 5 kg/astia  
330-12720 HIGH-POWER-PLUS, 20 kg/laatikko  
- hiutalemainen vaha korkeisiin  
lämpötiloihin (250 °C)



### MANKELIKOURUJEN HIONTANAUHA

- 330-190 Mankelikourun hiontanauha  
- 50 m/rulla, leveys 40 mm  
- laatu 240  
- pohjamateriaali tekstiiliä

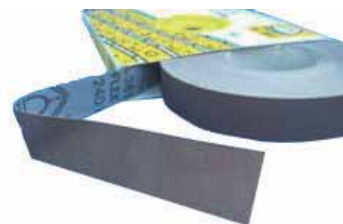

## MANKELINPUHDISTUSKINNAS



- 33-207 Mankelikourun puhdistuskinnas  
- sopii myös prässilevyjen puhdistukseen

## MANKELINSYÖTTÖHIHNAT

### SYÖTTÖHIHNA KENBELT

- 332-158 Syöttöhihna Kenbelt, 57 mm  
332-1580 Syöttöhihna Kenbelt, 75 mm  
332-1581 Syöttöhihna Kenbelt, 100 mm  
332-1582 Syöttöhihna Kenbelt, 200 mm  
- 100 % polyesterihihna, kuumasaumattava

- 332-1585 Liimanauha Kenbeltin syöttöhihnalle

### PÄÄTÖN POLYESTERISYÖTTÖHIHNA EGP-FA-1200

330-1000100	Transferon	1000 x 100
330-1000200	Transferon	1000 x 200
330-1220100	Kannegieser	1220 x 100
330-1080200	Passat, Voss, Lavatec	1080 x 200
330-1115200	Setra	1115 x 200
330-104098	Dreher, Kleindienst	1040 x 98

- syöttöhihnat toimitetaan aina asiakkaalta saatujen mittojen mukaisesti  
- toimitusaika noin 3 viikkoa

## TAITTOKONEIDEN HIHNAT

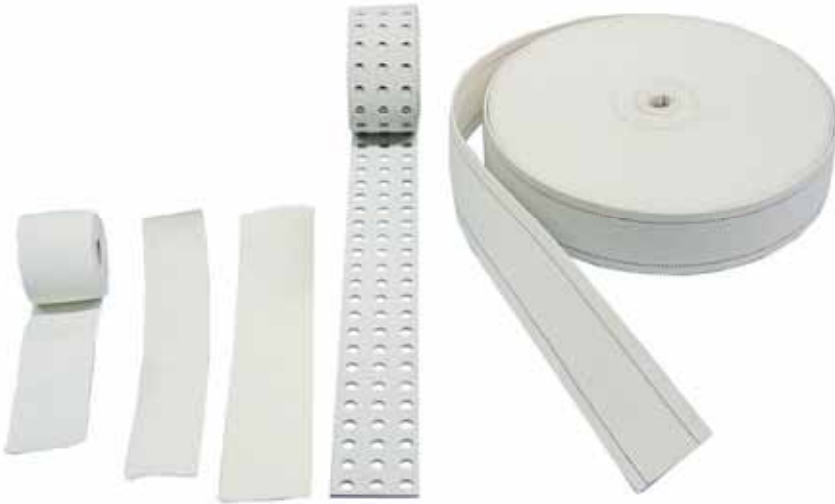

330-178	Puuvillahihna, punaiset raidat – leveys 50 mm, 100 m/rl
330-175	Puuvillahihna, siniset raidat – leveys 50 mm, 100 m/rl
330-172	Kumitettu puuvillahihna – leveys 50 mm, 100 m /rl
330-176	Kumitettu puuvillahihna – leveys 114 mm, 50 m/rl
330-185	Joustohihna – leveys 50 mm, 50 m/rl
330-187	Joustohihna – leveys 118 mm, 50 m/rl
330-186	Reikähihna – leveys 50 mm, 50 m/rl

203-5017058	Puuvillahihna JENSEN – leveys 25 mm
203-5017073	Joustohihna JENSEN – leveys 50 mm
203-5017062	Timanttihihna JENSEN – leveys 47 mm
203-40860540	Rei'itetty hihna JENSEN – leveys 50 mm
203-5017053	Kumitettu hihna JENSEN – 48 mm, siniset raidat, 100 m/rl

## MANKELIN SYÖTTÖPÖYDÄN KITKAPINTAHIHNA

330-191	Syöttöpöydän vetoalssin kitkapintahihna TWB-HT - leveys 50 mm - itseliimautuva, liimapinta toisella puolella - lämmönkestävä
---------	---

## HIHNAHAKOJEN LIITOSKONEET

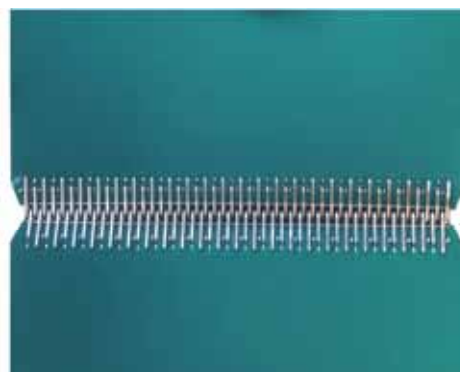

330-K1500	ANKER/Clipper liitoskone, 25–150 mm
330-MA60150	MATO liitoskone, 30-150 mm
203-5017091	Jensen Clipper liitoskone, 25–150 mm
203-5017056	Jensen Clipper liitoskone, 25–50 mm (pöytämalli)
330-BF	Kiristyspihdit hihnoille maks. 60 mm, lukittava
330-BC	Leikkuri hihnoille maks. 50 mm

## HIHNAHAAT

33-165B	Anker hihnahaka, Clipper-malli, normaali, 57 mm, 100 paria
330-K2110P	Anker hihnahaka, Clipper-malli, pitkä, 110 mm, 25 paria
330-K2050P	Anker hihnahaka, Clipper-malli, pitkä, 50 mm, 50 paria
330-K2050N	Anker hihnahaka, Clipper-malli, normaali, 50 mm, 100 paria
330-K2100P	Anker hihnahaka, Clipper-malli, pitkä, 100 mm, 50 paria
330-M612LSWSS050	MATO hihnahaka, MATO-malli, 50 mm, jako 2,54 mm, 100 paria - Clipper- ja Mato hihnahakalaatikot sisältävät jännelangan
203-5017048	Jensen hihnahaka, 100 paria, 50 mm
203-5017047	Jensen jännelanka, 100 kpl, 50 mm

# PRÄSSITARVIKKEET

## PRÄSSILIINAT

- 330-063 Prässiliina, leveys 160 cm  
- polyesteri 100 %, valkoinen  
- paino 285 g/m<sup>2</sup>

## PRÄSSIHUOPA

- 31-2570100100 Prässihuopa  
- leveys 180 cm  
- neulattu polyesterihuopa 100%  
- paksuus noin 10 mm  
- paino 1500 g/m<sup>2</sup>

## PRÄSSIKINTAAT



- 33-201 Prässikinnas höyrynläpäisemätön, iso, musta  
33-202 Prässikinnas höyrynläpäisemätön, pieni, sininen  
33-206 Hihaprässikinnas, M  
33-208 Hihaprässikinnas, L  
334-210 Cleanpress, prässiraudan puhdistuspasta, 1 l astia

## VEIT CR-2 pöydän päällissarja

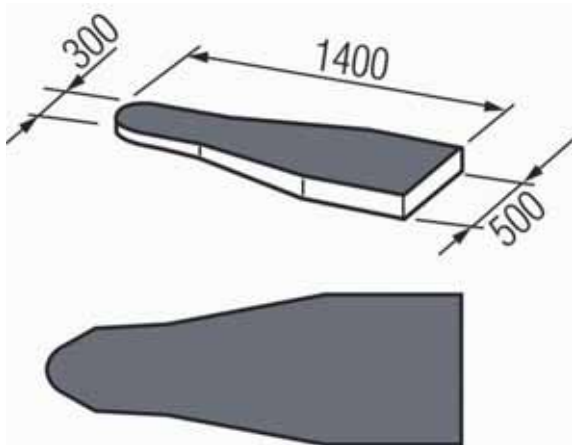

- koko 300/500 x 1400 mm

31-3423610080	Päälliskangas, CR-2, sininen
31-3423610130	Vaahтомуovipehmuste M5, CR-2, sininen
31-342361108Z	Prefit päällinen, CR-2, valkoinen
31-3423610100	Vakufit silikonialusta, CR-2, sininen
31-3000090020/30	Jousi päälliseen, CR-2, 21 ja 24 cm
31-3423070080	Laskostustason päällinen, sininen
31-9340520000	Pohjaverkko, CR-2

## VEIT CR-3 pöydän päällissarja

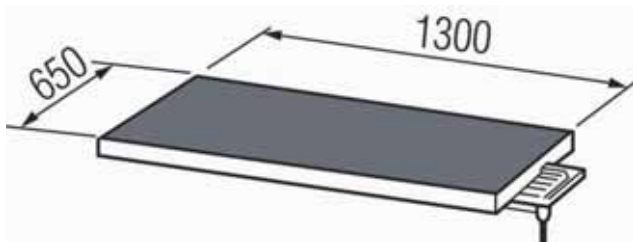

- koko 650 x 1300 mm

31-3430510080	Päälliskangas, CR-3
31-3430510130	Vaahтомуovipehmuste, CR-3
31-343051108Z	Prefit päällinen, CR-3
31-3430510100	Vakufit silikonialusta, CR-3

## VEIT DOB pöydän päällissarja 4214

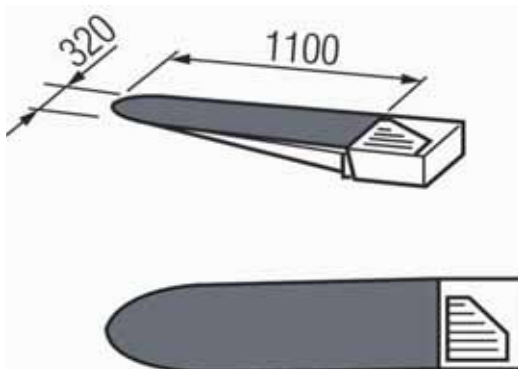

- koko 320 x 1100 mm

31-3410110080	Päälliskangas, DOB
31-3410110130	Vaahтомуovipehmuste M5, DOB
31-341011108Z	Prefit päällinen, DOB
31-3410110100	Vakufit silikonialusta, DOB



## Hihalaudan päällissarja

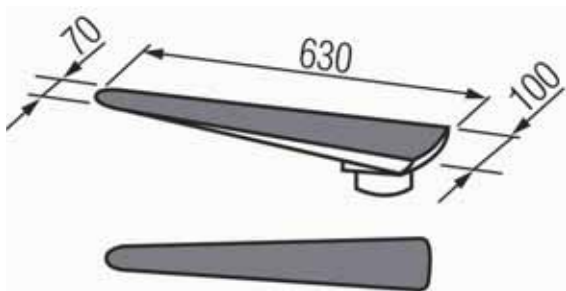

- koko 70/100 x 630 mm

- 31-3105210080 Hihalaudan päälliskangas
- 31-3105210130 Vaahtomuovipehmuste M5
- 31-310521108Z Prefit päällinen
- 31-3105210100 Vakufit silikonipäällinen

## Prässihevosen päällissarja

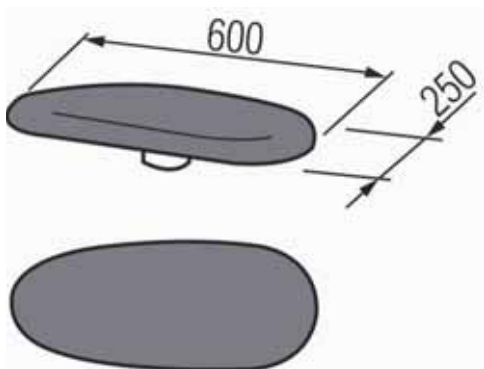

- koko 250 x 600 mm

- 31-3105410080 Prässihevosen päälliskangas
- 31-310541013Z Vaahtomuovipehmuste M5
- 31-310541108Z Prefit päällinen

## VALMIIT PRÄSSINPÄÄLLISET

- 939-12295001B Prässinpäällinen, 39 x 32 x 114 cm, U42
- 939-12295002B Prässinpäällinen, 45 x 32 x 125 cm, U47
- sininen joustopäällinen + pehmuste molleton huopa
- 600 g/m<sup>2</sup> ja verkko, sopii tavallisimpiin prässeihin

## PRÄSSINPÄÄLLISJOUSET



- 33-2100 Prässinpäällisjousisarja, 4 kpl
- 1 x 15 cm, 1 x 13 cm, 2 x 10,5 cm

# PRÄSSITARVIKKEET

## VEIT SF26

Paitaviimeistelijä



## VEIT MULTIFORM 8363

Takkiviimeistelijä



### 8363

31-3831520000	Päällinen etu/takapidike
31-3831520020	Päällinen etu/takaimu
31-3831520010	Päällinen sivupidike
31-3831520030	Ilmapussi
31-3835010000	Nukenpäällinen

### 8319

31-114287	Päällinen
31-3831810010	Päällinen nappilista pidikkeeseen
31-3831810080	Vaahumuovipehmuste nappilista pidikkeeseen
31-114298	Päällinen sivupidikkeeseen
31-114299	Vaahumuovipehmuste sivupidikkeeseen

### 8741

31-4870510010	Päällinen vyötäröpidike
31-3873010040	Päällinen vyötäröpidin, etu
31-3873010050	Päällinen vyötäröpidin, taka

### VEIT 8319



### VEIT 8741



VEIT VIIMEISTELIJÄT SAATAVISSA MYÖS SISÄÄNRAKENNETULLA HÖYRYNKEHITTIMELLÄ

# HÖYRYSILITYSRAUDAT JA TARVIKKEET



- 31K-1218220000 VEIT HP2003 höyrysilitysrauta  
- Veitronic elektronisella termostaatilla
- 31K-1218120000 VEIT HP2003 höyrysilitysrauta ilman Veitronic-termostaattia
- 31K-148099 VEIT Basic 2129 höyrysilitysrauta, pyöreällä pistokkeella
- 31K-149866 VEIT Basic 2129 höyrysilitysrauta, neliöpistokkeella
- 31K-122540 VEIT käsviimeistelijä 2157 ilman höyryletkua
- 31K-1215760010 VEIT käsviimeistelijä 2157 höyryletkulla
- 31K-1221020000 VEIT 2210 magneettiventtiilistö, jossa lauhteenpoistotila
- 31K-1221020010 VEIT 2210 magneettiventtiilistö omalla säädettävällä jalustalla, mudan erottimella, lauhteenpoistimella ja suojaverkolla
- 31K-1792520040 Veitronic-termostaatti, 2003
- 31K-2120120070 VEIT raudan piiska
- 31K-2120120000 VEIT raudan piiska, suora
- 31-2111010320 VEIT teflonpohja alumiinikehyksellä, valkoinen, HD 2000/2002
- 31-2111010300 VEIT teflonpohja, sininen, HD 2000/2002
- 31-2110410300 VEIT RST-teräs pohja, HD 2000/2002
- 31-2111010360 VEIT teflonpohja alumiinikehyksellä, valkoinen, HP 2003
- 31K-2111010340 VEIT teflonpohja, sininen, HP 2003
- 31-2110410400 VEIT RST-teräs pohja, HP 2003
- 31-2111010450 VEIT teflonpohja, käsviimeistelijään 2157, valkoinen
- 31-221150000G VEIT silitysraudan hoito- ja puhdistussarja, 8-osainen
- 31-221170080 VEIT silikonisuihkepullo  
- pienentää silityskitkaa  
- suihkutetaan raudan laskualustassa olevaan huopapalaan
- 31-128433 Puhdistuspuikko rautaan, 3 kpl/pak
- 31-2221701000 VEIT Lapidon kalkinpoistoaine kehittimeen, 500 ml
- 31-4210010030 VEIT sähköjohto, 4-napainen
- 31-111365 VEIT höyryletku, sininen, teflon
- 33-2621202 Raudanalusta, punainen
- 34-327A2 Höyryletkun suojuus
- 33-7420 Ripustinnostin, puikko
- 33-7421 Ripustinnostin, rulla
- 33-AH1 Keräilykoukku

## MUUT TARVIKKEET

### HIHANLEVITTÄJÄT JA HIIHAKEILAT



33-3855100 Hihakeilat, pieni, 2 kpl/pakkaus  
33-3855000 Hihakeilat, keskikoko  
33-3855200 Hihakeilat, iso

33-481 Hihanlevittäjä, puinen, pitkä malli, pituus 60 cm  
33-483 Hihanlevittäjä, puinen, lyhyt malli, pituus 28 cm

### HELMANKIRISTIMET



23-245250A Helmankiristin, CAMPTEL, suora leveä, metalli RST, 200 x 62 mm  
23-245233A Helmankiristin, CAMPTEL, kaareva, metalli RST  
23-VA15035 Lahkeenkiristin, suora kapea, metalli RST  
23-VA15010 Helmankiristin, suora kapea, 190 x 30 mm  
31-2791120010 Helmankiristin, muovi, AK8000

931-01 Osoitelapun pidike, 1000 kpl/ltk  
931-3220 Nippulanka, 18 cm, 1000 kpl/nippu  
931-4220 Nippulanka, 9 cm, 1000 kpl/nippu

## NAPPISUOJUS JA VYÖNSOLJEN SUOJUS



- 33-6569100 Nappisuojaus, valkoinen, 20 kpl/nippu
- 33-6569105 Nappisuojaus, musta, 20 kpl/nippu
- 33-6569110 Vyönsoljen suojaus, 5 kpl/nippu

## SOLMIOMUOTOILIJAT



- 33-4911 Solmiomuotoilija, malli 1 (päästä auki)
- 33-491B Solmiomuotoilija, 1,5"

## VESISUMUTTIMIT



- 33-408 NEWHOUSE, täydellinen, letku + jousi
- 33-407 NEWHOUSE, ilman letkua ja joustia

# MUUT TARVIKKEET

## NUKANPOISTORULLAT



335-710/711

33-8893910

33-ROL003

33-220015002

335-710

RONEY nukkarulla varrella, 7,5 m, 25 kpl/ltk

335-711

RONEY vararulla, 7,5 m, 32 kpl/ltk

33-ROL003

ROLL CLEAN vararulla, 20 m, 9 kpl/ltk

33-8893910

Nukkarullan kahva

## VAATEHARJAT

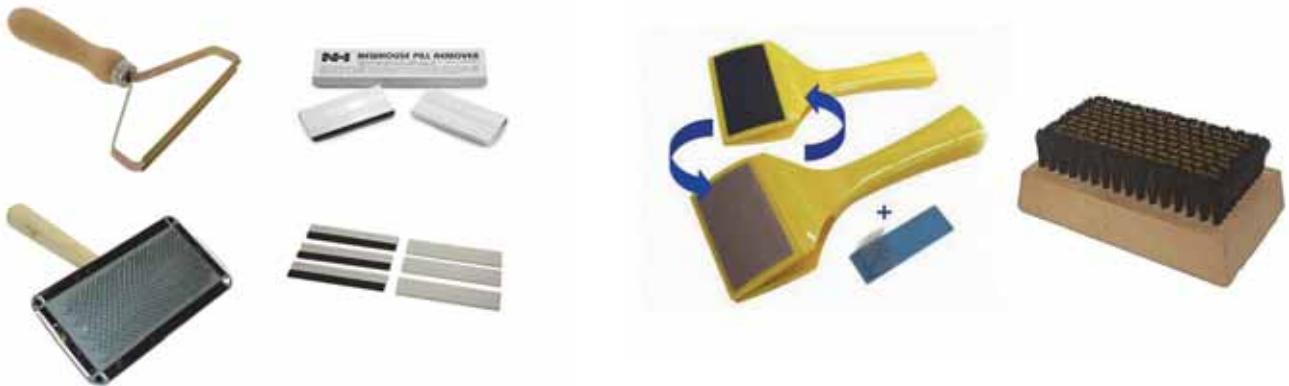

33-7352

33-7355

33-733

33-7351

33-8893550

33-732

33-732

Mokkaharja 105

33-733

Villavaatteiden viimeistelykarsta 308

33-7350

Villavaatteiden viimeistelysarja, 2 kpl/setti

33-7351

Varaharjat villavaatteiden viimeistelysarjaan, 6 kpl

33-7352

Mattokampa

33-8893550

Nyppyharja villatekstiileille, 24 kpl/ltk

33-220015002

SINGER nypynpoistaja, toimii kahdella AA paristolla

# MUUT TARVIKKEET

## HAMEKIINNITTIMET



936-2000  
33-6560005

Hameklipsi, alumiini, yhdellä pidikkeellä, 2000 kpl/ltk  
Hameklipsi, muovinen hellävarainen, 500 kpl/ltk

## VIIMEISTELYTARVIKKEET



934-A70050

Antistatic suihke, 400 ml, 12 kpl/ltk  
- suihkutettava sähköisyydenpoistoaine

15-46

Letex suihke, 400 ml, 12 kpl/ltk  
- kyllästyssuihke

934-A70015

OKAY tärkki, 500 ml, 24 kpl/ltk  
- suihkutettava silitysspray

93-579

LSS silikonisuihke, 500 ml

33-97

Vetoketjun silikonikynä

## MAWA RIPUSTIMET

98-310005

46 P, neuleripustin, musta, 50 kpl/ltk

98-500005

Clip K40/D, vaateripustin pidikkeillä, musta, 50 kpl/ltk

98-1301

Mawamat, housuripustin, punainen, 30 kpl/ltk

# RIPUSTIMET JA PAKKAUSTARVIKKEET

## RIPUSTIMET JA TUKIPAHVIT



- 93-30010 Teräslankaripustin ECO  
- galvanoitu 2,15 mm, 500 kpl/ltk
- 93-30011 Teräslankaripustin  
- galvanoitu 2,3 mm, 500 kpl/ltk
- 93-3248 Teräslankaripustin Strong  
- galvanoitu 2,7 mm, 400 kpl/ltk
- 93-30220 Housutukipahvi  
- muovipinnoitettu, valkoinen, 2500 kpl/ltk
- 93-3703 Housuripustin, tukipahvilla  
- galvanoitu 1,8 mm, 250 kpl/ltk
- 934-B559 Hartiatukipahvi  
- valkoinen, 250 kpl/ltk

## HOUSURIPUSTIN TUKIPAHVILLA

## VERHORIPUSTIMET

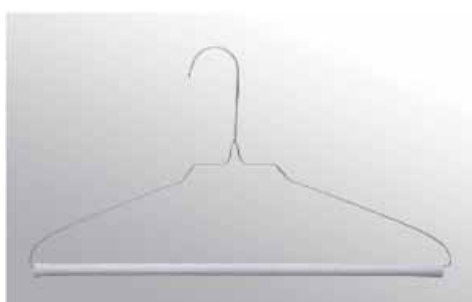

- 93-3514 Verhoripustin, galvanoitu 3 mm, leveys 45 cm,  
- 250 kpl/ltk, vaakatasossa erillinen pahviholkki
- 93-351410 Verhoripustin, galvanoitu 3 mm, leveys 45 cm  
- 10 kpl erissä, vaakatasossa erillinen pahviholkki
- 33-472 Verhoripustin, vaakatasossa pyöreä puutela, leveys 60 cm
- 33-473 Verhoripustin, vaakatasossa pyöreä puutela, leveys, 80 cm
- 33-1307950 Verhoripustin, avonainen malli, leveys 62 cm
- 33-1307954 Verhoripustin, avonainen malli, leveys 80 cm



## PAKKAUSMUOVIT

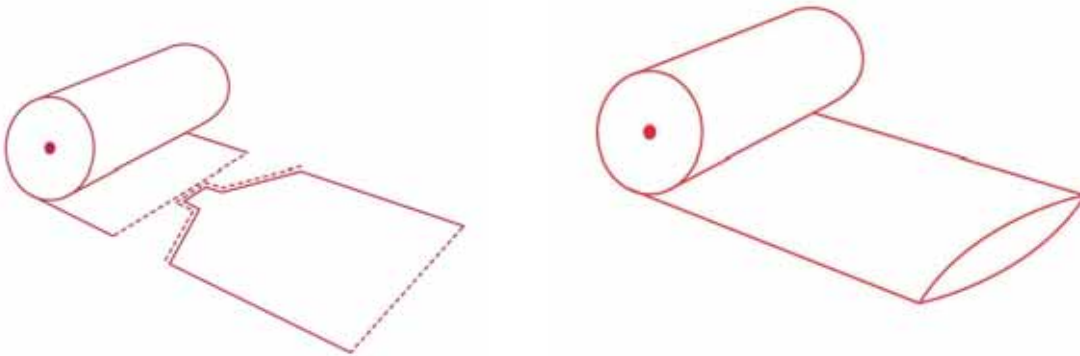

93-5051	Pakkausmuovi, perforointipituus 100 cm - rullan leveys 14+37+14 cm - paksuus 0,015 mml - 10 kg/rll, noin 500 kpl/rll
93-5052	Pakkausmuovi, perforointipituus 140 cm - rullan leveys 14+37+14 cm - paksuus 0,015 mm - 10 kg/rll, noin 450 kpl/rll
940-47530	PE-putkikalvo matoille, leveys 300 mm - paksuus 0,05 mm - 10 kg/rll, noin 350 m/rll
940-47535	PE-putkikalvo matoille, leveys 350 mm - paksuus 0,05 mm - 10 kg/rll, noin 300 m/rll
940-47540	PE-putkikalvo matoille, leveys 400 mm - paksuus 0,05 mm - 10 kg/rll, noin 270 m/rll
940-47550	PE-putkikalvo matoille, leveys 500 mm - paksuus 0,05 mm - 10 kg/rll, noin 217 m/rll
940-60005	PE-putkikalvo matoille, leveys 600 mm - paksuus 0,05 mm - 10 kg/rll, noin 180 m/rll
339-4750230	PE-putkikalvo matoille, leveys 300 mm - paksuus 0,02 mm - 10 kg/rll, noin 500 m/rll

## RIPUSTIMET JA PAKKAUSTARVIKKEET

940-47560 PE-pakkauskoneen kalvo, leveys 600 mm  
- paksuus 0,02 mm  
- 10 kg/rll, noin 450 m/rulla

940-47575 PE-putkikalvo, leveys 750 mm  
- paksuus 0,02 mm  
- 10 kg/rll, noin 400 m/rulla

### MIKROREI'ITETYT PAKKAUSMUOVIT

940-300 Mikrorei'itetty putkikalvo matoille, leveys 300 mm  
- paksuus 0,05 mm  
- 10 kg/rulla, noin 354 m/rulla

940-400 Mikrorei'itetty putkikalvo matoille, leveys 400 mm  
- paksuus 0,05 mm  
- 10 kg/rulla, noin 270 m/rulla

940-500 Mikrorei'itetty putkikalvo matoille, leveys 500 mm  
- paksuus 0,05 mm  
- 10 kg/rulla, noin 217 m/rulla

### MUOVIKASSIT JA PYYKINKULJETUSSÄKIT

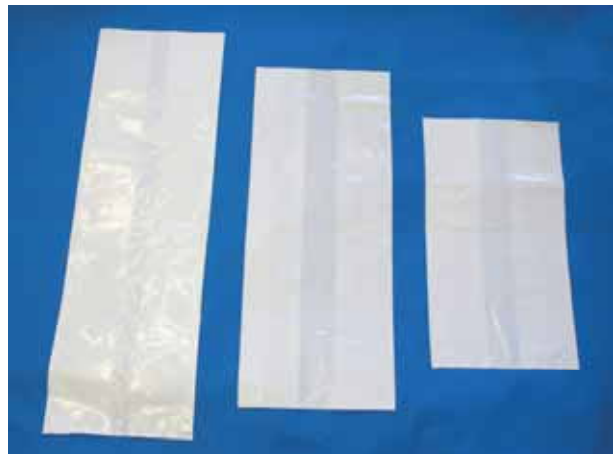
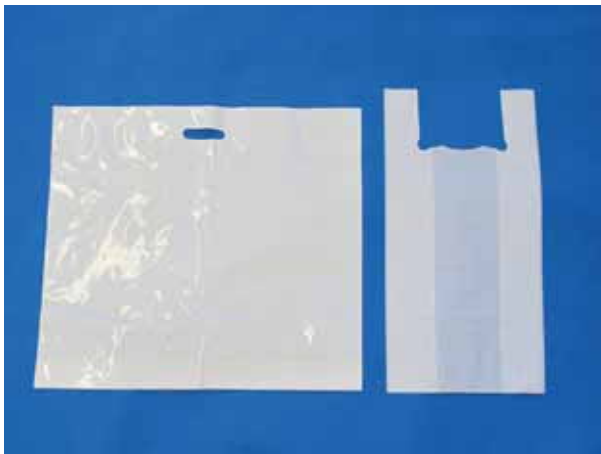

940-470600 Henkselikassi, valkoinen, paksuus 0,04 mm  
- koko 85+300+85 x 600 mm, 500 kpl/ltk

940-600550 Asustekassi, valkoinen, paksuus 0,07 mm  
- koko 600 x 550 mm, 300 kpl/ltk  
- kantovahvikkeella, pohjavekillä

940-730570 Asustekassi, valkoinen, paksuus 0,06 mm  
- koko 730 x 570 mm, 200 kpl/ltk  
- kantovahvikkeella, pohjavekillä

940-700700 Pyykinkuljetussäkki, valkoinen, paksuus 0,045 mm  
- koko 700 x 700 mm, 250 kpl/ltk

940-700960 Pyykinkuljetussäkki, valkoinen, paksuus 0,045 mm  
- koko 700 x 960 mm, 200 kpl/ltk

## RIPUSTIMET JA PAKKAUSTARVIKKEET

940-7001150 Pyykinkuljetussäkki, valkoinen, paksuus 0,045 mm  
- koko 700 x 1150 mm, 150 kpl/ltk

940-7001150K Pyykinkuljetussäkki, keltainen, paksuus 0,045 mm  
- koko 700 x 1150 mm, 150 kpl/ltk

### ORGANIX-TEX BIOHAJOAVA JA 100 %: SESTI KOMPOSTOITAVA PAKKAUSMUOVI



Organix-Tex biohajoava ja 100 prosenttisesti kompostoitava orgaaninen suojakelmu pakattaville tekstiileille.

Valmistettu perunatärkkelyksestä.

- leveys 600 mm
- paksuus 0,013 mm
- 400 m/rll, noin 10 kg/rll
- 1000 m/rll, noin 25 kg/rll

27-6062001  
27-6062002

### PAIDANPAKKAUSMATERIAALIT

33-5131040 Kaulusrusetti valkoinen sinisellä rusetilla, 1000 kpl/ltk

33-5130130 Paidan ryhtipahvi, 240 x 360 mm, 500 kpl/ltk

96-0045 Paitabanderolli, 500 kpl/nippu

934-B555 Solmiomuovi, 100 kpl/nippu

96-0048 Paitapussi, paperi, 28x8x44 cm, valkoinen, 100 kpl/nippu

96-0049 Paitapussi, paperi, 30x11x53 cm, valkoinen, 100 kpl/nippu  
- tilauksesta myös omalla painatuksella

# KUUMAPAIKKAUSTARVIKKEET

## THERMOPATCH KUUMAPAIKKAUSNAUHAT



- 50 m/rulla

35-väri10	Kuumapaikkanauha	10 mm
35-väri13	Kuumapaikkanauha	13 mm
35-väri15	Kuumapaikkanauha	15 mm
35-väri16	Kuumapaikkanauha	16 mm
35-väri19	Kuumapaikkanauha	19 mm
35-väri20	Kuumapaikkanauha	20 mm
35-väri25	Kuumapaikkanauha	25 mm
35-väri30	Kuumapaikkanauha	30 mm
35-väri35	Kuumapaikkanauha	35 mm
35-väri40	Kuumapaikkanauha	40 mm
35-väri50	Kuumapaikkanauha	50 mm
35-väri60	Kuumapaikkanauha	60 mm
35-väri70	Kuumapaikkanauha	70 mm
35-väri75	Kuumapaikkanauha	75 mm
35-väri80	Kuumapaikkanauha	80 mm
35-väri90	Kuumapaikkanauha	90 mm
35-väri100	Kuumapaikkanauha	100 mm
35-väri120	Kuumapaikkanauha	120 mm
35-väri150	Kuumapaikkanauha	150 mm

- väri numerot ilmoitettava tilattaessa
- pyydetessä toimitamme puuvilla- ja polyesteri/puuvillanauhojen värikartan

# KUUMAPAIKKAUSTARVIKKEET

## THERMOPATCH PAIKAT KUUMAPAIKKAUKSEEN



35-väriA	Kuumapaikka, 15 x 15 mm, 1000 kpl/ltk
35-väriB	Kuumapaikka, 25 x 25 mm, 1000 kpl/ltk
35-väriC	Kuumapaikka, 35 x 35 mm, 1000 kpl/ltk
35-väriD	Kuumapaikka, 40 x 40 mm, 1000 kpl/ltk - neliskulmainen, pyöristetyt reunat

35-väriAR	Kuumapaikka, läpimitta 13 mm, 1000 kpl/ltk
35-väriV	Kuumapaikka, läpimitta 17 mm, 1000 kpl/ltk
35-väriZ	Kuumapaikka, läpimitta 35 mm, 1000 kpl/ltk
35-väriW	Kuumapaikka, läpimitta 50 mm, 800 kpl/ltk - pyöreä

## LEIKKAUSSALITEKSTILIEN KUUMAPAIKKAUSNAUHAT

35-27100	Kuumapaikkanauha, puuvilla, 100 mm - leikkaussalivihreä - 50 m/rulla
----------	--

## LEIKKAUSSALITEKSTILIEN VALMIIT PAIKAT, NELIÖT

35-27A	Kuumapaikka, 15 x 15 mm, 1000 kpl/ltk
35-27L	Kuumapaikka, 20 x 20 mm, 1000 kpl/ltk
35-27B	Kuumapaikka, 25 x 25 mm, 1000 kpl/ltk
35-27C	Kuumapaikka, 35 x 35 mm, 1000 kpl/ltk
35-27D	Kuumapaikka, 40 x 40 mm, 1000 kpl/ltk
35-27E	Kuumapaikka, 50 x 50 mm, 800 kpl/ltk - neliskulmainen, pyöristetyt reunat

# KUUMAPAIKKAUSTARVIKKEET

## LEIKKAUSSALITEKSTILIEN VALMIIT PAIKAT, PYÖREÄT

35-27AR	Kuumapaikka, halkaisija 13 mm, 1000 kpl/ltk
35-27V	Kuumapaikka, halkaisija 17 mm, 1000 kpl/ltk
35-27Z	Kuumapaikka, halkaisija 35 mm, 1000 kpl/ltk
35-27W	Kuumapaikka, halkaisija 50 mm, 800 kpl/ltk
	- pyöreä
	- leikkaussalivihreä
	- puuvilla
	- 1000 kpl/ltk

## MIKROKUITUKAAPUJEN PAIKKAMATERIAALIT

176-S0209TP0011	Mikrokuitupaikka, pyöreä, halkaisija 15 mm
176-S0210TP0011	Mikrokuitupaikka, pyöreä, halkaisija 25 mm
176-S0211TP0011	Mikrokuitupaikka, pyöreä, halkaisija 38 mm
	- tumman vihreä
	- 100 kpl/pussi
176-S0209TP0013	Mikrokuitupaikka, pyöreä, halkaisija 15 mm
176-S0210TP0013	Mikrokuitupaikka, pyöreä, halkaisija 25 mm
176-S0211TP0013	Mikrokuitupaikka, pyöreä, halkaisija 38 mm
	- vaalean vihreä
	- 100 kpl/pussi



## THERMOPATCH MERKITSEMIS- JA KUUMAPAIKKANAUHOJEN KIINNITYSOHJEET

Merkitsemisetikettejä ja -nauhoja sekä kuumapaikkoja kiinnitettäessä on varmistettava, että käytetään oikeaa puristusaikaa, puristuslämpötilaa ja puristuspainetta.

Ennen kuumapaikkakoneen käyttöä on varmistettava, että oikea puristuslämpötila on saavutettu. Lämpötilan tarkistus on syytä tehdä vähintään kahdesti päivässä Thermopatchin lämpötilan tarkistusliuskoilla (tilausnumero 35-SET7). Oikea lämpötila on 204–210°C.

**Oikeat asetusarvot paineilmatoimisille kuumapaikkakoneille ovat eri materiaaleilla seuraavat:**

Materiaali	Paistoaika	Lämpötila	Pesulämpötila
Puuvillanauhat	12-15 sek	204°C	95°C
Polyesteri/puuvillanauhat	12-15 sek	204°C	95°C
Minilogic nauhat 600/601	12 sek	204°C	95°C
Thermo-Seal	2,7-4,5 sek	175°C	95°C
Transfer siirtokuvat	3–5 sek	204°C	95°C
Truflex siirtokuvat	12 sek	185°C	95°C
Flextrans siirtokuvat	12 sek	150°C	60°C
Plytex	14 sek	204°C	95°C
HIQ	14 sek	204°C	95°C
Hytex	14 sek	204°C	95°C
CombiTex/CombiPly	14 sek	204°C	95°C
MEDIRON ja EOS	14 sek	204°C	95°C

### HUOM!

Käsi käyttöisissä kuumapaikkakoneissa on syytä käyttää noin 5 sek pidempää puristusaikaa.

**Puristuspaineen oikea asetusarvo eri THERMOPATCH koneilla on seuraava:**

NL-9, NL-10, NL-15-R ja NL-15-SQR	3-6 bar
NL-24-PRO	4-6 bar
NL-26	6 bar
NL-4C	4,5 bar
NL-3	maksimi
NL-30	maksimi
NL-35	0-10 bar
HS-21-SQR	maksimi
NL-2	maksimi

Optimaalisen kiinnityksen edellytyksenä on, että

- ylälevyn teflonkuitukangassuoja on ehjä ja puhdas
- alalevyn silikonikumi on moitteettomassa kunnossa, ehjä ja kimmoisa

36-4285170	Teflonkuitukangas tarraliimalla, leveys 100 cm
36-4280170	Teflonkuitukangas ilman tarraliimaa
36-SIL	Silikonikumi, paksuus 13 mm

# HENKILÖKOHTAISET SUOJAVÄLINEET

## HENGITYSSUOJAIMET



751-202  
751-242F

DACH suu-nenäsuoja, valkoinen, korvalenkit, 50 kpl/rs, 40 rs/ltk  
Hengityssuoja FFP2, ilman venttiiliä, valkoinen, 20 kpl/rs, 12 rs/ltk

## SUOJAMYSSYT JA SILMÄSUOJUKSET



751-111W

Suojamyssy, halkaisija 53 cm,  
- 100 kpl/pss, 10 pss/ltk  
- valkoinen

725-9211-100  
725-9210-250

TIDI vaihtokehys, 10 kpl/ps, 10 ps/pakkaus  
TIDI vaihtovisiiri, 25 kpl/ps, 10 ps /pakkaus



# HENKILÖKOHTAISET SUOJAVÄLINEET

## LIKAPYYKIN LAJITTELUUN

### HALYARD STERLING NITRIILI KERTAKÄYTTÖ SUOJAKÄSINEET, TEHDASPUHTAAT



Halyardin Sterling nitrilikäsineessä on ylivoimaiset suojausominaisuudet. Uusi nitrilikoostumus tarjoaa kemikaalisuojauksen lisäksi erinomaisen mukavuuden ja joustavuuden. Käsine on erittäin kestävä. Pakkauskoko 10 rs/ltk.

723-13938	XS	Sterling nitrilikäsine puuteriton, harmaa	200 kpl/rasia
723-13940	S	Sterling nitrilikäsine puuteriton, harmaa	200 kpl/rasia
723-13941	M	Sterling nitrilikäsine puuteriton, harmaa	200 kpl/rasia
723-13942	L	Sterling nitrilikäsine puuteriton, harmaa	200 kpl/rasia
723-13943	XL	Sterling nitrilikäsine puuteriton, harmaa	170 kpl/rasia

## PETAUSJÄRJESTELMÄ



ABSO ECO DESIGN



ABSO SATIN KAHVOILLA JA SATIINILIUKUOSALLA

### ABSO ECO DESIGN VUODESUOJAT

173-ABSOECO85110	Vuodesuoja, 85 x 110 cm
173-ABSOECO90115	Vuodesuoja, 90 x 115 cm - polyuretaani/polyesteri - nelikerroksinen

### ABSO SATIN VUODESUOJAT KAHVOILLA JA SATIINILIUKUOSALLA

173-AS85110B	Vuodesuoja, 85 x 110 cm
173-AS90115B	Vuodesuoja, 90 x 115 cm
173-AS105120B	Vuodesuoja, 105 x 120 cm
173-AS120140B	Vuodesuoja, 120 x 140 cm - polyuretaani/polyesteri - sinisillä kahvoilla ja satiiniliukuosalla - nelikerroksinen

### CARESS JA FLANCY PATJANPÄÄLLISET



173-CARESSK	Caress patjanpäällinen, 90 x 190 cm
173-CARESSK90200	Caress patjanpäällinen, 90 x 200 cm
173-CARESSK120200	Caress patjanpäällinen, 120 x 200 cm
173-CARESSK160200	Caress patjanpäällinen, 160 x 200 cm - polyuretaani/frotee (80 % puuvilla, 20 % polyesteri) - kulmissa kuminauhakiinnitys

173-CARESSO	Caress patjanpäällinen, 90 x 190 cm - polyuretaani/frotee (80 % puuvilla, 20 % polyesteri) - muotoonommeltu
173-CARESSV	Caress patjanpäällinen, 90 x 190 cm - polyuretaani/frotee (80 % puuvilla, 20 % polyesteri) - vetoketjukiinnitys
173-FLANCYK	Flancy patjanpäällinen, 90 x 190 cm - polyuretaani/flanelli (100 % puuvilla) - kulmissa kuminauhakiinnitys
173-FLANCYO	Flancy patjanpäällinen, 90 x 190 cm - polyuretaani/flanelli (100 % puuvilla) - muotoonommeltu
173-FLANCYV	Flancy patjanpäällinen, 90 x 190 cm - polyuretaani/flanelli (100 % puuvilla) - vetoketjukiinnitys

## TYYNYPÄÄLLISET



173-FULLCOVERL	FULLCOVER tyynynpäällinen, 50 x 60 cm - polyuretaani/polyesteri (100 % polyesteri) - läppäkiinnitys
173-FULLCOVERV	FULLCOVER tyynynpäällinen, 50 x 60 cm - polyuretaani/polyesteri (100 % polyesteri) - vetoketjukiinnitys
173-SILVERLINEL	SILVERLINE tyynynpäällinen, 50 x 60 cm - polyuretaani/frotee (80 % puuvilla, 15 % polyesteri, 5 % hopealanka) - läppäkiinnitys
173-SILVERLINEV	SILVERLINE tyynynpäällinen, 50 x 60 cm - polyuretaani/frotee (80 % puuvilla, 15 % polyesteri, 5 % hopealanka) - vetoketjukiinnitys

## RUOKAILULIINAT JA ISTUINSUOJAT



- 173-C110 Ruokailuliina, valkoinen  
- polyuretaani/puuvillafrotee, takaosa polyesteri  
- neppari- tai nauhakiinnitys, etutasku
- 173-GW279 Ruokailuliina, sininen  
- polyuretaani/puuvillafrotee, takaosa polyesteri  
- nauhakiinnitys, kaulus, laajennettu olkapäiden suoja
- 173-GW390 Ruokailuliina, valkoinen  
- polyuretaani/puuvillafrotee, takaosa polyesteri  
- tarrakiinnitys
- 173-PW885 Ruokailuliina, valkoinen  
- polyuretaani/puuvillafrotee, takaosa polyesteri  
- neppari kiinnitys, etutasku neppareilla
- 173-G618K Ruokailuliina, keltaruudullinen  
- polyuretaani/puuvillafrotee, takaosa polyesteri  
- neppari kiinnitys, etutasku neppareilla
- 173-G618P Ruokailuliina, punaruudullinen  
- polyuretaani/puuvillafrotee, takaosa polyesteri  
- neppari kiinnitys, etutasku neppareilla
- 173-4050 Istuinsuoja, 40 x 50 cm  
- polyuretaani/puuvillafrotee, alaosa frotee (musta)  
- värit: punainen, sininen, vihreä, ruskea ja musta
- 173-5060 Istuinsuoja, 50 x 60 cm  
- polyuretaani/puuvillafrotee, alaosa frotee (musta)  
- värit: punainen, sininen, vihreä, ruskea ja musta

## ESILIINAT

- 17-20486M Kylvetyksesiliina, koko M, 140 x 93 cm  
- polyuretaani/polyesteri  
- sininen
- 17-20486L Kylvetyksesiliina, koko L, 150 x 93 cm  
- polyuretaani/polyesteri



## PELASTUSALUSTAT

- 18-RUT RUT-pelastusalusta, 75 x 200 cm  
- valkoinen, liukas polyesteri  
- laitetaan patjan alle  
- apuväline liikuntarajoitteisten ja vuodepotilaiden nostamiseen, kuljettamiseen ja evakuointiin

## MYYNITUOTTEET

335-710	Roney nukkarulla varrella, 7,5 m	25 kpl
335-711	Roney vararulla, 7,5 m	32 kpl
33-220015002	SINGER nypynpoistaja, toimii kahdella AA paristolla	1 kpl
934-A70050	Antistatic Spray, 400 ml	12 kpl
951-SILKKI	Tenestar silkinpesuaine, 240 ml	24 kpl
951-VILLA	Tenemoll villanpesuaine, 240 ml	24 kpl
951-PUUVILLA	Tenetex puuvillanpesuaine, 240 ml	24 kpl
98-130001	Mawamat punainen ripustin housuille	30 kpl
98-310005	Neuleripustin 46P, musta	50 kpl
98-321005	Paitaripustin 41F, musta	50 kpl
98-434005	Ripustin takeille 40 DR, musta	25 kpl
98-435005	Ripustin takeille 46 DR, musta	25 kpl
98-435006	Ripustin takeille 46 DR, valkoinen	25 kpl



# HAGERTY TEKSTIILIPINTOJEN PUHDISTUS



## HAGERTY TEKSTIILIPINTOJEN PUHDISTUSLAITE

\* = määräalennus 40 % tilattaessa täysiä laatikoita

- 19-KHAGERTYBLUE HAGERTY BLUE SPRAY EX- PUHDISTUSLAITE  
laitepakkaukseen sisältyy  
- Hagerty Blue Spray EX-laite  
- imu/sprayletku  
- matto- ja huonekalusuutin
- 19-6116 HAGERTY 5-Star Shampoo, ½ l, riittää 30 m<sup>2</sup>:lle, 12 pl/ltk  
19-7500 HAGERTY 5-Star Shampoo, 1 l, riittää 60 m<sup>2</sup>:lle, 12 pl/ltk  
19-7050 HAGERTY 5-Star Shampoo, 5 l, riittää 200 m<sup>2</sup>:lle, 2 pl/ltk  
- puhdistuslaitteen pesuainetiiviste  
- poistaa lian, johon pölynimurit ja tavalliset siivoustuotteet eivät tehoa
- 19-6024 HAGERTY Aerosol vaahtoshampoo, 600 ml  
- Hagerty Aerosol vaahtoshampoo on hellävarainen ja tehokas puhdistusaine matoille, huonekaluille ja autojen verhoilulle  
- 6 pl/ltk
- 19-7015 HAGERTY SOS tahrannoistoaaine, 500 ml  
- tahrojen käsittelyyn ja mattojen esipuhdistukseen ennen imukäsittelyä  
- puhdistaa kaikki kuidut ja poistaa epämiellyttävät hajut  
- 6 pl/ltk
- 19-7300 HAGERTY PROTECT suojakäsittelyaine, 1 l  
- 12 pl/ltk
- 19-A118051 HAGERTY ODOR hajun neutralisoija, 500 ml  
- suihkutettava hajun neutralisoija  
- poistaa tehokkaasti epämiellyttävät hajut kuten savuke, savu, ruoka, hiki ja eläinten jätökset  
- 6 pl/ltk

## PESULAKALUSTEET

### KULJETUSVAUNU



#### NV-21 kuljetusvaunu

- runko siniseksi tai valkoiseksi maalattua teräs-rakennetta
- valkoinen pulverimaalattu irrotettava lankakori
- neljä lankasuojattua 100 mm:n kääntyvää kumipyörää
- kantavuus per pyörä 55 kg
- korin mitat 800 x 600 x 500 mm
- vaunun mitat 800 x 600 x 915 mm

941-845

Kuljetusvaunu NV-21

### PYYKKIVAUNU



#### Kokoontaitettava pyykkivaunu 708810F

- runko kromattua terästä
- valkoinen pulverimaalattu lankakori
- neljä 100 mm:n kääntyvää kumipyörää
- korin mitat 610 x 520 mm
- korin tilavuus 65 l
- korkeus etureunasta 530 mm
- korkeus takareunasta 872 mm

94-844

Pyykkivaunu 708810F



## SÄKKIVAUNUT



941-3830

Säkkivaunu Alvi 3830, yhdelle säkille

- eloksoitua alumiiniputkea
- säkin pidin ruostumatonta terästä kumikulmilla 370 x 370 mm
- vaunussa kansi, jalkapedaali ja neljä 75:mm kääntyvää pyörää
- vaunun koko 390 x 410 x 880 mm
- paino 5,5 kg

941-3835

Säkkivaunu Alvi 3835, kahdelle säkille

- eloksoitua alumiiniputkea
- säkin pidin ruostumatonta terästä kumikulmilla 370 x 370 mm
- vaunussa kansi, jalkapedaali ja neljä 75:mm kääntyvää pyörää
- vaunun koko 785 x 410 x 880 mm
- paino 9,5 kg

## SEINÄTELIN



- eloksoitua alumiiniputkea
- säkin pidin ruostumatonta terästä kumikulmilla 370 x 370 mm
- telineessä kansi
- telineen koko 355 x 450 x 290 mm
- paino 1,15 kg

941-3850

Seinätelin Alvi 3850, yhdelle säkille

## JOUSIPOHJAVAUNUT

- ALVI vaunujen pinta on käsitelty korroosionkestäväksi eloksoimalla.
- Vaunut ovat kevyitä, kulutusta kestäviä ja ne on helppo pitää puhtaina.



- 941-RM0680ON186 Jousipohjavaunu Alvi 680 CR
- lujaa alumiinilevyä, vahvistettu laidoista ja pohjasta
  - varustettu yhdellä jousella
  - neljä 125 mm:n kuulalaakeroitua pyörää
  - sisämitta 1000 x 420 x 530 mm
  - ulkomitta 1080 x 450 x 800 mm
  - paino 32 kg
  - tilavuus 223 l
- 941-RM0680ON014 Jousipohjavaunu Alvi 680 CR 1
- lujaa alumiinilevyä, vahvistettu laidoista ja pohjasta
  - varustettu yhdellä jousella
  - neljä 125 mm:n kuulalaakeroitua pyörää
  - sisämitta 1000 x 600 x 560 mm
  - ulkomitta 1080 x 630 x 800 mm
  - paino 35,1 kg
  - tilavuus 336 l
- 941-RM0680ON013 Jousipohjavaunu Alvi 680 CR 2
- lujaa alumiinilevyä, vahvistettu laidoista ja pohjasta
  - varustettu kahdella jousella
  - neljä 125 mm:n kuulalaakeroitua pyörää
  - sisämitta 1390 x 700 x 560 mm
  - ulkomitta 1470 x 730 x 800 mm
  - paino 49,3 kg
  - tilavuus 545 l
- 941-RM0680ON335 Jousipohjavaunu Alvi 680 CR 3
- lujaa alumiinilevyä, vahvistettu laidoista ja pohjasta
  - varustettu kahdella jousella
  - neljä 150 mm:n kuulalaakeroitua pyörää
  - sisämitta 1470 x 900 x 585 mm
  - ulkomitta 1550 x 930 x 850 mm
  - paino 72,2 kg
  - tilavuus 774 l

## KAAPPIVAUNU



### Kaappivaunu Alvi 1550

- runko, ovet ja hyllyt eloksoitua metallilevyä
- kaksi kiinteää ja kaksi kääntyvää 200 mm:n rulla-laakeroitua pyörää
- sisämitta 1130 x 550 x 1420 mm
- ulkomitta 1230 x 630 x 1740 mm
- paino 70 kg
- tilavuus 883 l

### Kaappivaunu Alvi 1560

- sisämitta 1130 x 550 x 920 mm
- ulkomitta 1230 x 630 x 1200 mm
- muut tiedot kuten Alvi 1550
- paino 55 kg
- tilavuus 572 l

941-835 Kaappivaunu Alvi 1550

941-836 Kaappivaunu Alvi 1560

## HYLLYRULLAKKO



### Hyllyrullakko Alvi 2300 CR

- runko ja hyllyt eloksoitua alumiinia
- neljä 125 mm:n kääntyvää pyörää
- sisämitta 740 x 590 x 1425 mm
- ulkomitta 800 x 600 x 1650 mm
- paino 32,4 kg
- tilavuus 625 l

941-861 Hyllyrullakko Alvi 2300 CR

## KULJETUSVAUNU



### Kuljetusvaunu Alvi BA-20

- lujaa alumiinilevyä
  - kulmista ja pohjasta vahvistettu
  - neljä kääntyvää rullalaakeroitua pyörää
  - sisämitta 1000 x 600 x 610 mm
  - ulkomitta 1030 x 630 x 770 mm
  - paino 17,8 kg
  - tilavuus 366 l
- Saatavana myös reiitettynä ja muita kokoja

941-841

Kuljetusvaunu Alvi BA-20

## HYLLYVAUNU



### HV-51 hyllyvaunu

- runko epoksimaalattua valkoista teräsputkea
- neljä lankasuojattua 100 mm:n kääntyvää pyörää
- koko 1150 x 550 x 1520 mm

941-833

HV-51 hyllyvaunu

## TAKKITELINE



### Alvi takkiteline

- molemmista päistä vedettävät 300 mm:n jatkokappaleet
- pituus 1400 mm
- runko ja poikkitanko niklattia muototerästä
- korkeus säädettävissä 1500/2100 mm
- neljä kääntyvää 75 mm:n pyörää, kaksi pyörää varustettuna lukolla
- koko 1400 x 500 x 1500/2100 mm

941-D038700000 Alvi Takkiteline

## RIPUSTINTELIN



### Ripustinteline 9049

- runko terästä
- mitat 64 x 38,5 cm
- tilavuus n. 300 ripustinta

93-9049

Ripustinteline, teräs

## KEMIALLISEN PESULAN KONEET



BÖWE kemialliset pesukoneet 12–110 kg  
Perkloorietyleeni ja Multisolvent



VEIT CR-2 yleissilitysasema



VEIT HOUSUTOPPERI 8741



VEIT MULTIFORM 8363  
takkiviimeistelijä



VEIT höyrykehittimet  
1,2–52 kW

**HUOM! VEIT housutopperit ja Multiform takkiviimeistelijät saatavissa myös omalla 9 kW:n höyrykehittimellä.**

## VESTEK TOIMITTAA PESUTEOLLISUUDELLE JA KEMIAALLISILLE PESULOILLE KOKONAISRATKAISUJA SEKÄ ERILLISIÄ KONEITA

### JENSEN

- mankelilinjat
- mankelit
- mankelin syöttökoneet
- mankelin taittokoneet
- froteentaittokoneet
- työvaatteen viimeistelylinjat
- työvaatteen taittokoneet
- viimeistelytunnelit



### JENSEN/SENKING

- jatkuvatoimiset pesulinjat
- lingot ja puristimet
- kuivausrummut

### JENSEN/FUTURAIL

- lika- ja puhtaanpyykin lajittelu- ja kuljetinjärjestelmät

### JENSEN/METRICON

- suojavaatteiden lajittelujärjestelmät

[www.jensen-group.com](http://www.jensen-group.com)

### INWATEC

- mattojen rullaus- ja lajittelulaitteet
- suojavaatteiden läpivalaisu- ja Lajittelu järjestelmät
- nipussa olevien tekstiilien tekstiilivarastot



[www.inwatec.com](http://www.inwatec.com)

### THERMOPATCH

- kuumapaikkakoneet
- leimauskoneet
- merkkaukoneet
- kertamerkkaukoneet



[www.thermopatch.nl](http://www.thermopatch.nl)

### POLYTEX

- jakeluautomaatit



[www.polytex-technologies.com](http://www.polytex-technologies.com)

## **BÖWE**

- kemialliset pesukoneet 10–70 kg

[www.bowe-tc.de](http://www.bowe-tc.de)



**BÖWE**  
Textile Cleaning Systems

## **VEIT**

- silitysraudat  
- CR-2 imu/puhalluspöytä  
- höyrykehittimet 1,6–52 kW  
- viimeistelylaitteet ja topperit

[www.veit.de](http://www.veit.de)



veit

## **HAWOPACK**

- pakkauslaitteet

[www.hawo.de](http://www.hawo.de)



hawopack

## **PRIMUS**

- pesukoneet 5–90 kg  
- kuivurit 5–60 kg  
- sähkömankelit

[www.primuslaundry.com](http://www.primuslaundry.com)



primus  
laundry equipment

## **UNION**

- kemialliset pesukoneet 10–100 kg

[www.uniondcm.com](http://www.uniondcm.com)



union







## **THERMOPATCH RABBIT Y-151**

Nykyaikainen kertamerkkaukone tulostaa, leikkaa ja kiinnittää merkin kolmessa sekunnissa. Pesun jälkeen merkit voidaan poistaa jälkiä jättämättä.



## **ERGO-SEAL NL-24 PRO**

Paineilmatoiminen kuumapaikkakone, pöytämalli, jalkapolkimella



## **HAWOPACK 630 WS** kulmasaumalaite



**HAWOPACK 630 KST** muovituslaite  
Saatavana myös kuvan esittämällä pussin  
alaosan sulkijalla.  
Saatavana myös paineilmatoimisena  
**630 KST-P**

## POLYTEX JAKELUAUTOMAATIT

Polytex tekstiilien jakeluautomaatti varastoi ja jakaa tekstiilejä. Jakeluautomaatti tunnistaa käyttäjän ja näyttää käyttöpaneelissa valittavissa olevat tekstiilit käyttäjälle määritettyjen tekstiilisaldojen mukaisesti. Toiminta perustuu patentoituun Polytex-teknologiaan, jonka ansiosta laite toimii luotettavasti, jakelu on nopeaa ja kaapisto on helppo täyttää uudelleen.



D200 jakeluautomaatti ja R210 palautusautomaatti



Smart Cabinet jakelukaappi

### D200 (D300) PRO voidaan asentaa seuraavin kokoonpanoin

- 16 (32) lokeroa, leveys 84 cm, korkeus 33 cm
- 20 (40) lokeroa, leveys 66 cm, korkeus 26 cm
- 36 (72) lokeroa, leveys 58 cm, korkeus 22 cm
- 48 (96) lokeroa, leveys 48 cm, korkeus 16,5 cm

### Ominaisuudet

- Pieni lattia-ala ja suuri kapasiteetti – varastoi jopa 600 (1200) taitettua kappaletta, joiden korkeus on 1,5 cm
- Nopea vaatteiden luovutus (6 sekuntia)
- Yksinkertainen ja helppokäyttöinen käyttöliittymä
- Yksilöllinen tunnistautuminen henkilökortilla
- Samassa annostelijassa voi olla erikokoisia, erivärisiä ja erilaisia vaatteita
- Nopea ja helppo vaatteiden täyttö (noin sata vaatetta alle minuutissa)
- Mahdollistaa jakelun myös erityisolosuhteissa kuten sähkökatkojen aikana

### R210 Chute palautusautomaatti

- Nopea vaatteiden palautus, ei vaadi tunnistautumista

### Smart Cabinet jakelukaappi

- Nopea vaatteiden ja muiden esineiden jakelukaappi
- Max 250 sirutettua vaatetta tai esim. kenkää
- Säädettävä hyllyväli tai vaatteet ripustimella



### JENSEN KLIQ

Syöttökone

- 1200 kpl/h

- syöttöasemien korkeus säädettävissä



### JENSEN CLASSIC

Pitkittäis- ja poikittaistaittokone MAX-STACKER  
niputtajalle



### JENSEN JTD40, 20–110 kg

Kuivuri

- sähkö, höyry ja kaasulämmitteisiä



### PRIMUS FX240, 6–28 kg

Vesipesukone X Control+ ohjauksella



Martinkuja 4, 02270 ESPOO

Puh. (09) 887 0120

[txt@vestek.fi](mailto:txt@vestek.fi)

[www.vestek.fi](http://www.vestek.fi)